

ESM74840SX

PT Manual de instruções | **Máquina de lavar loiça**

2

ES Manual de instrucciones | **Lavavajillas**

25



Bem-vindo(a) à Electrolux. Obrigado por escolher o nosso aparelho.



Obter conselhos de utilização, folhetos, resolução de problemas e informações sobre assistência e reparações:

www.electrolux.com/support

Sujeito a alterações sem aviso prévio.

ÍNDICE

1. INFORMAÇÕES DE SEGURANÇA.....	2
2. INSTRUÇÕES DE SEGURANÇA.....	4
3. DESCRIÇÃO DO PRODUTO.....	6
4. PAINEL DE COMANDOS.....	6
5. PROGRAMAS.....	7
6. OPÇÕES.....	9
7. DEFINIÇÕES.....	10
8. ANTES DA PRIMEIRA UTILIZAÇÃO.....	12
9. UTILIZAÇÃO DIÁRIA.....	14
10. SUGESTÕES E DICAS.....	15
11. CUIDADOS E LIMPEZA.....	17
12. RESOLUÇÃO DE PROBLEMAS.....	20
13. DADOS TÉCNICOS.....	23
14. PREOCUPAÇÕES AMBIENTAIS.....	24

1. ⚠️ INFORMAÇÕES DE SEGURANÇA

Leia atentamente as instruções fornecidas antes de instalar e utilizar o aparelho. O fabricante não poderá ser responsabilizado por ferimentos ou danos resultantes de instalação incorreta ou utilização incorreta. Guarde sempre as instruções num sítio seguro e acessível para consultar no futuro.

1.1 Segurança de crianças e pessoas vulneráveis

- Este aparelho pode ser utilizado por crianças com 8 anos de idade ou mais velhas e por pessoas com capacidades físicas, sensoriais ou mentais reduzidas ou falta de experiência e conhecimento se forem supervisionadas ou instruídas no que respeita à utilização do aparelho de uma forma segura e compreenderem os perigos envolvidos. É necessário manter as crianças com menos de 8 anos de

idade e pessoas com incapacidades muito extensas e complexas afastadas do aparelho, a menos que sejam constantemente vigiadas.

- As crianças devem ser vigiadas para garantir que não brincam com o aparelho.
- Mantenha os detergentes fora do alcance das crianças.
- Mantenha as crianças e os animais domésticos afastados do aparelho quando a porta estiver aberta.
- A limpeza e a manutenção básica do aparelho não devem ser efetuadas por crianças sem supervisão.

1.2 Segurança geral

- Este aparelho destina-se apenas a lavar louça e talheres domésticos.
- Este aparelho foi concebido unicamente para utilização doméstica num ambiente interior.
- Este aparelho pode ser utilizado em escritórios, quartos de hóspedes de hotéis, quartos de hóspedes de pousadas, casas de hóspedes de turismo rural e outros alojamentos semelhantes onde tal utilização não exceda os níveis de utilização doméstica (médios).
- Não altere as especificações deste aparelho.
- A pressão de funcionamento da água (mínima e máxima) tem de situar-se entre 0.05 (0.5) / 1 (10) bar (MPa).
- Siga o número máximo de 14 definições de colocação.
- A porta do aparelho não deve ser deixada na posição aberta para evitar o risco de tropeçar.
- Se o cabo de alimentação estiver danificado, deve ser substituído pelo fabricante, por um Centro de Assistência Técnica Autorizado ou por uma pessoa igualmente qualificada, para evitar perigos.
- AVISO: As facas e outros utensílios com pontas afiadas devem ser introduzidas no cesto com a ponta virada para baixo ou colocadas numa posição horizontal.
- Antes de qualquer operação de manutenção, desative o aparelho e desligue a ficha da tomada elétrica.

- Não utilize jatos de água e/ou vapor a alta pressão para limpar o aparelho.
- Se o aparelho tiver aberturas de ventilação na base, não devem ficar obstruídas por tapetes ou carpetes.
- O aparelho deve ser ligado à rede de abastecimento de água com a mangueira nova fornecida. Não é permitido reutilizar uma mangueira antiga.

2. INSTRUÇÕES DE SEGURANÇA

2.1 Instalação

AVISO!

A instalação deste aparelho tem de ser efetuada por uma pessoa qualificada.

- Retire a embalagem toda.
- Não instale nem utilize o aparelho se estiver danificado.
- Siga as instruções de instalação fornecidas com o aparelho.
- Tenha sempre cuidado quando deslocar o aparelho porque ele é pesado. Utilize sempre luvas de proteção e calçado fechado.
- Não instale nem utilize o aparelho em locais com temperatura inferior a 0 °C.
- Instale o aparelho num local seguro e adequado que cumpra com os requisitos da instalação.

2.2 Ligação elétrica

AVISO!

Risco de incêndio e choque elétrico.

- Aviso: este aparelho foi concebido para ser instalado/ligado com ligação à terra no edifício.
- Certifique-se de que os parâmetros indicados na placa de características são compatíveis com as características da alimentação eléctrica.
- Utilize sempre uma tomada devidamente instalada e à prova de choques elétricos.
- Não utilize adaptadores de tomadas duplas ou triplas, nem cabos de extensão.

- Certifique-se de que não danifica a ficha e o cabo de alimentação eléctrica. Se for necessário substituir o cabo de alimentação, esta operação deve ser efectuada pelo nosso Centro de Assistência Técnica.
- Ligue a ficha à tomada elétrica apenas no final da instalação. Certifique-se de que a ficha fica acessível após a instalação.
- Não puxe o cabo de alimentação para desligar o aparelho. Puxe sempre a ficha.

2.3 Ligação de água

AVISO!

Risco de choque elétrico.

- Não danifique as mangueiras da água.
- Antes de ligar o aparelho a canos novos, canos que não sejam usados há muito tempo, canos que tenham sido sujeitos a reparações ou canos que tenham recebido dispositivos novos (contador de água, etc.), deixe sair água até que saia limpa.
- Durante a primeira utilização do aparelho, certifique-se de que não existem fugas de água.
- Se a mangueira de entrada de água estiver danificada, feche imediatamente a torneira da água e desligue a ficha da tomada eléctrica. Contactar um Centro de Assistência Técnica para saber como substituir a mangueira de entrada de água.
- Sem alimentação eléctrica, o sistema de protecção contra fugas de água não está activo. Neste caso, existe o risco de inundação.

- A mangueira de entrada de água tem uma válvula de segurança e uma bainha com um cabo de alimentação interior.

2.4 Utilização

- Não coloque produtos inflamáveis, nem objetos molhados com produtos inflamáveis, no interior, perto ou em cima do aparelho.
- Os detergentes para a máquina de lavar loiça são perigosos. Siga as instruções de segurança da embalagem do detergente.
- Não beba nem brinque com a água no aparelho.
- Não retire a loiça do aparelho enquanto o programa não estiver concluído. Pode restar algum detergente na loiça.
- Não armazene artigos ou aplique pressão sobre a porta aberta do aparelho.
- O aparelho pode libertar vapor quente se abrir a porta durante o decorrer de um programa.

2.5 Assistência técnica

- Para reparar o aparelho, contacte o Centro de Assistência Técnica Autorizado. Utilize apenas peças sobressalentes originais.
- Note que uma reparação própria ou não profissional pode ter consequências para a segurança e anular a garantia.
- As seguintes peças de reposição estão disponíveis durante pelo menos 7 anos após o modelo ser descontinuado: motor, bomba de circulação e escoamento, aquecedores e elementos de aquecimento, incluindo bombas de calor, tubagem e equipamento relacionado, incluindo mangueiras, válvulas, filtros e aquastops, peças estruturais e interiores relacionadas com unidades da porta, placas de circuito impresso, visores eletrónicos, interruptores de pressão,

termóstatos e sensores, software e firmware incluindo software de restauro. As seguintes peças de reposição estão disponíveis durante pelo menos 10 anos após o modelo ser descontinuado: dobradiças e vedantes da porta, outros vedantes, braços aspersores, filtros de escoamento, suportes interiores e periféricos de plástico, tais como cestos e tampas. A duração pode ser mais longa no seu país. Para saber mais informações, visite o nosso website.

- Note que algumas destas peças de reposição só estão disponíveis para reparadores profissionais e que nem todas as peças de reposição são relevantes para todos os modelos.
- Relativamente à(s) lâmpada(s) no interior deste produto e às lâmpadas sobressalentes vendidas separadamente: Estas lâmpadas destinam-se a suportar condições físicas extremas em eletrodomésticos, tais como temperatura, vibração, humidade, ou destinam-se a sinalizar informação relativamente ao estado operacional do aparelho. Não se destinam a ser utilizadas em outras aplicações e não se adequam à iluminação de espaços domésticos.

2.6 Eliminação

AVISO!

Risco de ferimentos ou asfixia.

- Desligue o aparelho da alimentação eléctrica.
- Corte o cabo de alimentação eléctrica e elimine-o.
- Remova o trinco da porta para evitar que crianças ou animais de estimação possam ficar aprisionados no interior do aparelho.

3. DESCRIÇÃO DO PRODUTO

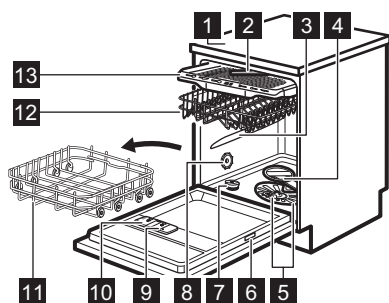

1 Tampo do balcão

2 Braço aspersor de teto

3 Braço aspersor superior

4 Braço aspersor inferior

5 Filtros

6 Placa de classificação

7 Depósito de sal

8 Saída de ar

9 Distribuidor de abrillantador

10 Distribuidor de detergente

11 Cesto inferior

12 Cesto superior

13 Gaveta de talheres

4. PAINEL DE COMANDOS

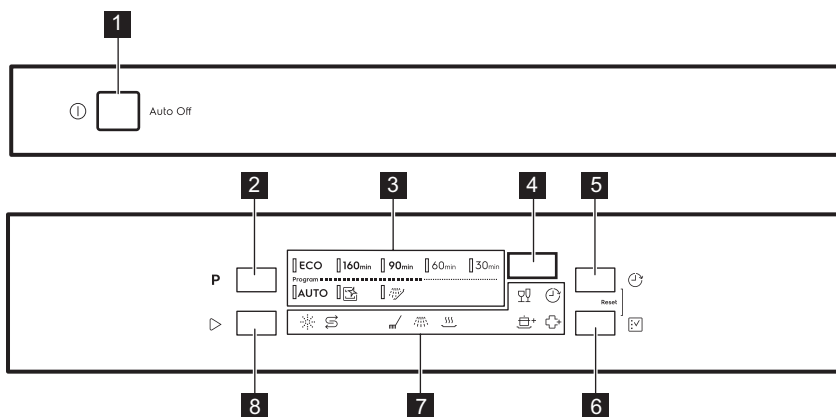

1 Botão On/Off

2 Botão **Programa**

3 Indicadores de programa

4 Visor









5 Botão **Atraso**

6 Botão **Opção**

7 Indicadores

8 Botão **Start**



4.1 Indicadores

Indicador	Do ciclo
	Indicador de falta de sal. Está aceso quando o recipiente do sal necessita de ser reabastecido. Está sempre desligado durante o funcionamento do programa.
	Indicador de abrillantador. Está aceso quando o dispensador de abrillantador necessita de ser reabastecido. Está sempre desligado durante o funcionamento do programa.
	Indicador da fase de lavagem. Está acesa durante a fase de lavagem.
	Indicador da fase de enxaguamento. Está acesa durante a fase de enxaguamento.
	Indicador da fase de secagem. Está ativado quando seleciona um programa com a fase de secagem. Pisca quando a fase de secagem está em curso.
	Indicador de atraso. Acende-se quando ativa o início programado.
	Indicador GlassCare.
	Indicador ExtraPower.
	Indicador ExtraHygiene.

5. PROGRAMAS

A ordem dos programas na tabela pode não refletir a sua sequência no painel de comandos.

Programa	Carga de máquina de lavar loiça	Nível de sujidade	Fases do programa	Opções
ECO 1)	Loiça, talheres, tachos, panelas	Normal, ligeiramente seca	<ul style="list-style-type: none"> • Pré-lavagem • Lavar loiça 50°C • Enxaguamento intermédio • Enxaguamento final 45°C • Secagem • AirDry 2) 	<ul style="list-style-type: none"> • ExtraPower • GlassCare • ExtraHygiene
160min	Loiça, talheres, tachos, panelas	Normal a intensa, seca	<ul style="list-style-type: none"> • Pré-lavagem • Lavar loiça 60°C • Enxaguamento intermédio • Enxaguamento final 60°C • Secagem • AirDry 2) 	<ul style="list-style-type: none"> • ExtraPower • GlassCare • ExtraHygiene
90min	Loiça, talheres, tachos, panelas	Normal, ligeiramente seca	<ul style="list-style-type: none"> • Lavar loiça 60°C • Enxaguamento intermédio • Enxaguamento final 55°C • Secagem • AirDry 2) 	<ul style="list-style-type: none"> • ExtraPower • GlassCare • ExtraHygiene

Programa	Carga de máquina de lavar loiça	Nível de sujidade	Fases do programa	Opções
60min	Loiça, talheres	Fresca, ligeiramente seca	<ul style="list-style-type: none"> Lavar loiça 60°C Enxaguamento intermédio Enxaguamento final 50°C AirDry 2) 	<ul style="list-style-type: none"> ExtraPower GlassCare ExtraHygiene
30min	Loiça, talheres	Frescos	<ul style="list-style-type: none"> Lavar loiça 50°C Enxaguamento intermédio Enxaguamento final 45°C AirDry 2) 	<ul style="list-style-type: none"> ExtraPower GlassCare ExtraHygiene
AUTO 3)	Loiça, talheres, tachos, painelas	Todas	<ul style="list-style-type: none"> Pré-lavagem Lavar loiça 50 - 60°C Enxaguamento intermédio Enxaguamento final 60°C Secagem AirDry 2) 	
 4)	Nenhum	Limpar o interior do aparelho	<ul style="list-style-type: none"> Limpar 65°C Enxaguamento intermédio Enxaguamento final AirDry 2) 	
 5)	Todas	Todas	<ul style="list-style-type: none"> Pré-lavagem 	

1) Com este programa, terá os consumos de água e energia mais eficientes para loiça e talheres com sujidade normal. Este é o programa padrão para institutos de testes. Este programa é utilizado para avaliar a conformidade com o Regulamento de Ecodesign da Comissão (UE) 2019/2022.

2) Abertura automática da porta durante a fase de secagem. Consulte a secção Definições.



3) O aparelho deteta o nível de sujidade e a quantidade de loiça nos cestos. Ajusta automaticamente a temperatura e a quantidade de água, o consumo de energia e a duração do programa.

4) Este programa foi concebido para limpar o interior do aparelho de forma eficaz e eficiente. Remove calcário e gordura. O programa deve ser executado, pelo menos, de 2 em 2 meses com um descalcificador ou um produto de limpeza concebido para máquinas de lavar loiça e sem qualquer carga.

5) Com este programa, pode enxaguar rapidamente os resíduos de alimentos da loiça e evitar a formação de odores no aparelho. Não utilize detergente com este programa.

5.1 Valores de consumo

Programa 1)2)	Água (l)	Energia (kWh)	Duração (min.)
ECO	10.5	0.746	270
160min	11.8	1.220	160
90min	11.1	1.170	90

Programa 1)2)	Água (l)	Energia (kWh)	Duração (min.)
60 _{min}	11.5	0.940	60
30 _{min}	11.0	0.610	30
AUTO	11.5	1.290	170
	10.6	0.680	60
	5.0	0.020	15

1) A pressão e a temperatura da água, bem como as variações da corrente elétrica, as opções, a quantidade de pratos e os graus de sujidade podem alterar os valores.

2) Os valores para programas diferentes de ECO são apenas indicativos.

5.2 Informação para institutos de teste

Para receber a informação necessária para realizar testes de desempenho (por exemplo, de acordo com a diretiva EN60436), envie um e-mail para:

info.test@dishwasher-production.com

No seu pedido, inclua o código do número do produto (PNC) constante da placa de características.

Para questões relacionadas com a sua máquina de lavar loiça, consulte o manual de assistência fornecido com o seu aparelho.



6. OPÇÕES

- É necessário ativar sempre as opções que deseja antes de iniciar um programa. Não é possível ativar ou desativar opções durante o funcionamento de um programa.
- O botão de opção alterna entre as opções disponíveis e as suas combinações possíveis.
- Nem todas as opções são compatíveis entre si. Se tentar selecionar opções incompatíveis, o aparelho desativa automaticamente uma ou mais dessas opções. Apenas os indicadores das opções que ficarem ativas continuarão acesos.
- Se uma opção não for aplicável ao programa, o indicador correspondente fica apagado ou pisca rapidamente durante alguns segundos e apaga-se.
- A ativação de opções pode afetar o consumo de água e energia assim como a duração do programa.

6.1 GlassCare

Esta opção protege uma carga delicada, em particular, copos e outros objetos de vidro, contra danos. Previne mudanças rápidas na temperatura de lavagem do programa selecionado e redu-las a 45 °C.

Como ativar GlassCare

Prima  até o indicador  acender. O visor apresenta a duração atualizada do programa.

6.2 ExtraPower

Esta opção melhora os resultados de lavagem do programa selecionado. Aumenta a temperatura e duração da lavagem.

Como ativar ExtraPower



Prima  até o indicador + acendeu.

O visor apresenta a duração atualizada do programa.

6.3 ExtraHygiene

Esta opção melhora a limpeza porque mantém a temperatura entre os 65 e os 70 °C durante 10 minutos na última fase de enxaguamento.

Como ativar ExtraHygiene

Prima  até o indicador  acender. O visor apresenta a duração atualizada do programa.

7. DEFINIÇÕES

7.1 Modo de seleção de programa e de modo de utilizador

Quando o aparelho está no modo de seleção de programa, pode selecionar um programa e entrar no modo de utilizador.

Definições disponíveis no modo de utilizador:



- Nível do descalcificador da água, de acordo com a dureza da água.
- Ativação ou desativação da indicação de falta de abrillantador.
- Ativação ou desativação da opção AirDry.

As definições guardadas permanecem válidas até que volte a alterá-las.

Como selecionar o modo de seleção de programa



O aparelho está no modo de seleção de programa quando o indicador de programa **ECO** está aceso e o visor apresenta a duração do programa.

Após a ativação, o aparelho fica no modo de seleção de programa por predefinição. Se não ficar, pode entrar no modo de seleção de programa assim:

Prima continuamente os botões  e  até que o aparelho entre no modo de seleção de programa.

Como entrar no modo de utilizador

Certifique-se de que o aparelho está no modo de seleção de programa.

Para entrar no modo de utilizador, prima e segure continuamente  e  até os indicadores **ECO**, **160min** e **90min** piscarem e o visor ficar vazio.

7.2 Amaciador de água

O descalcificador da água remove minerais da água que podem ter um efeito negativo nos resultados da lavagem e no aparelho.

Quanto maior for o teor destes minerais, maior é a dureza da água. A dureza da água é medida em escalas equivalentes.

O descalcificador da água deve ser regulado de acordo com a dureza da água na sua região. Os serviços de abastecimento de água podem informá-lo sobre a dureza da água na sua área de residência.

Independentemente do tipo de detergente utilizado, defina o nível de amaciador da água adequado para garantir bons resultados de lavagem e para manter o indicador de sal ativo.



As pastilhas combinadas que contêm sal não são suficientemente eficazes para amaciar água dura.

Dureza da água

Graus alemães (°dH)	Graus franceses (°fH)	mmol/l	mg/l (ppm)	Graus Clarke	Nível do descalcificador da água
47 - 50	84 - 90	8.4 - 9.0	835 - 904	58 - 63	10
43 - 46	76 - 83	7.6 - 8.3	755 - 834	53 - 57	9
37 - 42	65 - 75	6.5 - 7.5	645 - 754	46 - 52	8
29 - 36	51 - 64	5.1 - 6.4	505 - 644	36 - 45	7
23 - 28	40 - 50	4.0 - 5.0	395 - 504	28 - 35	6
19 - 22	33 - 39	3.3 - 3.9	325 - 394	23 - 27	5 1)
15 - 18	26 - 32	2.6 - 3.2	255 - 324	18 - 22	4
11 - 14	19 - 25	1.9 - 2.5	185 - 254	13 - 17	3
4 - 10	7 - 18	0.7 - 1.8	70 - 184	5 - 12	2
<4	<7	<0.7	<70	< 5	1 2)

1) Definição de fábrica.

2) Não utilize sal neste nível.

O descalcificador de água é submetido a um processo de regeneração automático. **1)**

Como definir o nível do descalcificador de água

Certifique-se de que o aparelho está no modo de utilizador.

1. Prima **P**.

- O indicador **ECO** ainda pisca.

- Os indicadores restantes estão apagados.
- O visor apresenta a definição actual: por exemplo **5 L** = nível 5.

2. Prima **P** repetidamente para alterar a definição.

3. Prima o botão ligar/desligar para confirmar a definição.

1) Para o correto funcionamento do descalcificador da água, a resina do dispositivo descalcificador tem necessidade de ser regenerada regularmente. Este processo é automático e faz parte da operação normal da máquina de lavar loiça. Ocorre quando a quantidade de água prescrita tem sido utilizada desde o processo de regeneração anterior. A quantidade de água depende do nível do descalcificador de água: nível 1 - 250 l, nível 2 - 100 l, nível 3 - 62 l, nível 4 - 47 l, nível 5 - 25 l, nível 6 - 17 l, nível 7 - 10 l, nível 8 - 5 l, nível 9 - 3 l, nível 10 - 3 l. É iniciado um processo de regeneração entre o enxaguamento final e o fim do programa. Em caso da regulação elevada de descalcificador da água, esta pode ser igualmente efetuada a meio do programa, antes do enxaguamento (duas vezes durante um programa). A inicialização da regeneração não tem um impacto na duração do ciclo, exceto se ocorrer a meio de um programa ou no fim de um programa com uma fase de secagem curta. Nestes casos, a regeneração prolonga a duração total de um programa em 5 minutos. Subsequentemente, o enxaguamento do descalcificador da água que dura 5 minutos pode iniciar no mesmo ciclo ou no início do programa seguinte. Esta atividade aumenta o consumo total de água do programa por mais 4 l e o consumo energético total de um programa por mais 2 Wh. O enxaguamento do descalcificador termina com um escoamento completo. O enxaguamento do descalcificador efetuado (mais do que um no mesmo ciclo) pode prolongar a duração do programa em mais 5 minutos, quando ocorre em qualquer ponto no início ou no meio de um programa. Todos os valores de consumo mencionados nesta secção são determinados de acordo com a norma atualmente aplicável em condições laboratoriais com dureza da água de 2,5 mmol/l (amaciador da água: nível 3) de acordo com a regulamentação: o Regulamento da Comissão (UE) 2019/2022. A temperatura da água, a pressão da água e as variações da rede elétrica podem alterar os valores.

7.3 Aviso de distribuidor de abrillantador vazio

O abrillantador ajuda a secar a loiça sem riscos e manchas. É libertado automaticamente durante o enxaguamento final.

Quando a câmara de abrillantador estiver vazia, o indicador de falta de abrillantador acende-se. Se a secagem for satisfatória quando utilizar apenas pastilhas combinadas, pode desativar a notificação de reabastecimento de abrillantador. No entanto, recomendamos que utilize sempre abrillantador para obter a melhor secagem possível.

Se utilizar detergente normal ou pastilhas combinadas sem abrillantador, ative o aviso para manter o indicador de falta de abrillantador a funcionar.

Como desativar a indicação de falta de abrillantador

Certifique-se de que o aparelho está no modo de utilizador.

1. Prima .
 - O indicador **160min** ainda pisca.
 - Os indicadores restantes estão apagados.
 - O visor apresenta a definição atual.
 - = a indicação de falta de abrillantador esta desativada.
 - = a indicação de falta de abrillantador está ativada.
2. Prima para alterar a definição.
3. Prima o botão ligar/desligar para confirmar a definição.

7.4 AirDry

AirDry melhora a secagem e reduz o consumo de energia. A porta do aparelho

abre automaticamente durante a fase de secagem e permanece entreaberta.

AirDry é ativada automaticamente com todos os programas, que não (se aplicável).

A duração da fase de secagem e o tempo de abertura da porta variam dependendo do programa selecionado e das opções selecionadas.

Quando a função AirDry abre a porta, o visor apresenta o tempo remanescente do programa em execução.

CUIDADO!

Não tente fechar a porta do aparelho durante os primeiros 2 minutos após a abertura automática. Isso pode danificar o aparelho.

Se, após isso, a porta for mantida fechada durante, pelo menos, 3 minutos, o programa atual termina.

CUIDADO!

Se as crianças tiverem acesso ao aparelho, recomendamos que desative o AirDry. A abertura automática da porta pode representar um perigo.

Como desativar a opção AirDry

Certifique-se de que o aparelho está no modo de utilizador.

1. Prima .
 - O indicador **90min** ainda pisca.
 - Os indicadores restantes estão apagados.
 - O visor apresenta a definição atual:
 - = AirDry está desativada.
 - = AirDry está ativada.
2. Prima para alterar a definição.
3. Prima o botão ligar/desligar para confirmar a definição.

8. ANTES DA PRIMEIRA UTILIZAÇÃO

1. Ajustar o nível do descalcificador da água, de acordo com a dureza da água de abastecimento.
2. Encha o depósito de sal.
3. Encha o distribuidor de abrillantador.
4. Abra a torneira da água.

5. Execute um programa com detergente para remover quaisquer resíduos do processo de fabrico. Não coloque loiça nos cestos.

Depois de iniciar o programa, o aparelho recarrega a resina do descalcificador de água até durante 5 minutos. A fase de lavagem só começa depois de este procedimento estar concluído. O processo é repetido periodicamente.

8.1 O depósito de sal

CUIDADO!

Utilize apenas sal de regeneração para máquinas de lavar loiça. Não utilize sal de cozinha.

O sal é utilizado para recarregar a resina do amaciador da água e para garantir bons resultados de lavagem no quotidiano.

Como encher o depósito de sal

1. Rode a tampa do depósito de sal para a esquerda e retire-a.
2. Coloque 1 litro de água no depósito de sal (apenas para primeira vez).
3. Encha o depósito de sal com 1 kg de sal (até ficar cheio).

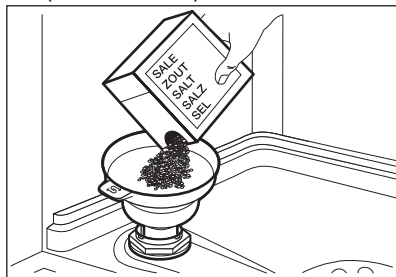

4. Agite o funil com cuidado segurando-o pela pega para introduzir os últimos grãos.
5. Remova o sal em torno da abertura do depósito de sal.

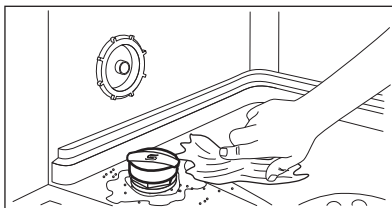

6. Rode a tampa no sentido dos ponteiros do relógio para fechar o depósito de sal.

CUIDADO!

É possível que saia água e sal do depósito de sal quando estiver a enchê-lo. Para evitar a corrosão, encha o depósito de sal e inicie imediatamente um ciclo completo de lavagem de loiça com detergente.

8.2 Como encher o distribuidor de abrillantador

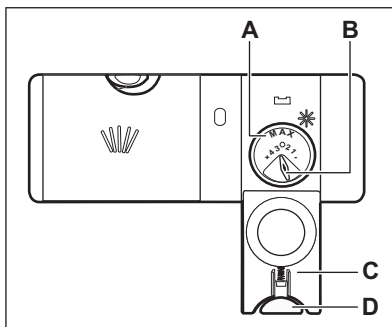

CUIDADO!

O compartimento (A) destina-se apenas a abrillantador. Não encha com detergente.

CUIDADO!

Utilize apenas abrillantador especificamente concebido para máquinas de lavar loiça.

1. Prima o elemento de libertação (D) para abrir a tampa (C).
2. Encha o distribuidor (A) até o abrillantador atingir a marca "MAX".

3. Retire o abrillantador entornado com um pano absorvente para evitar a formação de espuma em excesso.
4. Feche a cobertura. Certifique-se de que o botão de libertação fica bloqueado na posição correta.



Pode rodar o seletor de quantidade a libertar (**B**) entre a posição 1 (menor quantidade) e a posição 4 ou 6 (maior quantidade).

9. UTILIZAÇÃO DIÁRIA

1. Abra a torneira da água.
2. Prima o botão Ligar/Desligar para ativar o aparelho.

Certifique-se de que o aparelho está no modo de seleção de programa.

- Se o indicador de falta de sal estiver aceso, encha o depósito de sal.
 - Se o indicador de falta de abrillantador estiver aceso, encha o distribuidor de abrillantador.
3. Coloque os cestos.
 4. Adicione o detergente.
 5. Selecione e inicie um programa adequado ao tipo de carga e grau de sujidade.

9.1 Utilizar o detergente

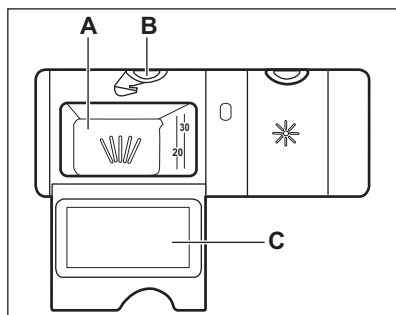

CUIDADO!

Utilize apenas detergente específico para máquinas de lavar loiça.

1. Prima o botão de libertação (**B**) para abrir a tampa (**C**).
2. Coloque o detergente, em pó ou pastilhas, no compartimento (**A**).
3. Se o programa tiver uma fase de pré-lavagem, coloque uma pequena quantidade de detergente na parte interior da porta do aparelho.

4. Feche a cobertura. Certifique-se de que o botão de libertação fica bloqueado na posição correta.



Para mais informações sobre a dosagem de detergente, consulte as instruções do fabricante na embalagem do produto. Normalmente, 20 a 25 ml de detergente em gel são adequados para lavar uma carga com sujidade normal.



Não encha o compartimento (**A**) com mais de 30 ml de detergente em gel.

9.2 Seleccionar e iniciar um programa

Função Auto Off

Esta função poupa energia desligando o aparelho quando não está em funcionamento.

A função entra em funcionamento:



- Quando o programa tiver terminado.
- Após 5 minutos se um programa não for iniciado.

Iniciar um programa

1. Prima o botão Ligar/Desligar para ativar o aparelho. Certifique-se de que o aparelho está no modo de seleção de programa.
 2. Feche a porta do aparelho.
 3. Prima **P** repetidamente até que o indicador do programa pretendido se acenda.
- O visor apresenta a duração do programa.
4. Defina as opções aplicáveis, se desejar.

5. Prima  para iniciar o programa.
- O indicador da fase em curso acende.
 - A duração do programa inicia em minutos.

Iniciar um programa com início programado

1. Selecione um programa.
2. Prima  repetidamente até o visor apresentar o tempo de atraso pretendido (de 1 a 24 horas).
3. Prima  para iniciar a contagem decrescente.
 - O indicador  está aceso.
 - O tempo restante da contagem decrescente é em horas. A hora final é apresentada em minutos.

Quando a contagem decrescente terminar, o programa inicia e o indicador da fase em curso acende-se. O indicador  está apagado.

Abrir a porta do aparelho durante o funcionamento

Se abrir a porta durante o funcionamento de um programa, o aparelho pára de funcionar. Isto pode afectar o consumo de energia e a duração do programa. Quando fechar a porta, o aparelho continua a partir do ponto de interrupção.





Se abrir a porta durante a fase de secagem e deixá-la aberta durante mais de 30 segundos, o programa termina. Isto não acontece se a porta for aberta pela função AirDry .





Não tente fechar a porta do aparelho durante os primeiros 2 minutos após ter sido aberta automaticamente pela função AirDry porque pode danificar o aparelho. Se, após isso, a porta for mantida fechada durante, pelo menos, 3 minutos, o programa actual termina.

Cancelar o início diferido com a contagem decrescente já iniciada

Quando cancelar um início diferido, terá de seleccionar um programa e opções novamente.

Prima continuamente os botões  e  até que o aparelho entre no modo de seleção de programa.

Cancelar o programa

Prima continuamente os botões  e  até que o aparelho entre no modo de seleção de programa.

Certifique-se de que existe detergente no distribuidor de detergente antes de iniciar outro programa.

Fim do programa

Quando o programa tiver terminado, o Auto Off desativa o aparelho automaticamente.

Todos os botões ficam inativos excepto o botão de Ligar/Desligar.

Feche a torneira da água.

10. SUGESTÕES E DICAS

10.1 Geral

Siga as sugestões abaixo para garantir resultados de lavagem e secagem óptimos e ajudar a proteger o ambiente.

- Lavar a loiça na máquina de lavar loiça de acordo com as instruções no manual do utilizador habitualmente consome menos

água e energia do que lavar a loiça à mão.

- Carregue a máquina de lavar loiça até à sua capacidade total para poupar água e energia. Para melhores resultados de limpeza, disponha os artigos nos cestos conforme instruído no manual do utilizador e não sobrecarregue os cestos.

- Não passe a loiça por água antes de a colocar na máquina. Aumenta o consumo de água e de energia. Quando necessário, seleccione um programa com fase pré-lavagem.
- Retire os resíduos maiores de alimentos da loiça e esvazie chávenas e copos antes de os colocar no interior do aparelho.
- Mergulhe ou esfregue levemente os recipientes com alimentos cozidos ou assados antes de os lavar no aparelho.
- Certifique-se de que as peças nos cestos não entram em contacto ou tapam outras. Só assim a água consegue ter alcance completo e lavar a loiça.
- Pode utilizar detergente, abrillantador e sal para máquina de lavar loiça ou utilizar pastilhas combinadas (por exemplo, "Tudo em 1"). Siga as instruções apresentadas na embalagem.
- Seleccione um programa de acordo com o tipo de carga e o grau de sujidade. **ECO** confere a mais eficiente utilização do consumo de água e energia.
- Para prevenir que o calcário se acumule no interior do aparelho:
 - Ateste o depósito de sal sempre que necessário.
 - Utilize a dosagem recomendada de detergente e de abrillantador.
 - Certifique-se de que o nível definido para o amaciador da água corresponde à dureza da água fornecida.
 - Siga as instruções no capítulo "**Manutenção e limpeza**".

10.2 Utilizar sal, abrillantador e detergente

- Utilize apenas sal, abrillantador e detergente concebidos para máquina de lavar loiça. A utilização de outros produtos pode danificar o aparelho.
- Para as áreas com água dura ou muito dura, recomendamos a utilização de detergente de máquina de lavar loiça básico (pó, gel ou pastilhas sem agentes adicionais), abrillantador e sal em separado para obtenção dos melhores resultados de lavagem e secagem.
- As pastilhas de detergente não se dissolvem totalmente nos programas

curtos. Para evitar resíduos de detergente na loiça, recomendamos que utilize as pastilhas apenas com programas longos.

- Utilize sempre a quantidade certa de detergente. Uma dosagem insuficiente de detergente pode resultar em fracos resultados de lavagem e revestimento ou manchas de água dura nos artigos. A utilização de muito detergente com água macia ou amaciada resulta em resíduos de detergente na loiça. Ajuste a quantidade de detergente com base na dureza da água. Consulte as instruções na embalagem do detergente.
- Utilize sempre a quantidade certa de abrillantador. Uma dosagem insuficiente de abrillantador diminui os resultados da secagem. A utilização de muito abrillantador resulta em camadas azuladas nos artigos.
- Certifique-se de que o nível do amaciador da água está certo. Se o nível estiver muito alto, a quantidade aumentada de sal na água pode resultar em ferrugem nos talheres.

10.3 O que fazer se quiser deixar de utilizar pastilhas de detergente combinadas

Antes de começar a utilizar detergente, sal e abrillantador em separado, complete os passos que se seguem:

1. Seleccione o nível máximo do amaciador da água.
2. Certifique-se de que o depósito de sal e o depósito de abrillantador estão cheios.
3. Inicie o programa mais curto que tenha uma fase de enxaguamento. Não acrescente detergente e não coloque pratos nos cestos.
4. Quando o programa estiver concluído, regule o nível do amaciador da água para a dureza da água na sua área.
5. Regule a quantidade de abrillantador a libertar.
6. Active a indicação de falta de abrillantador.

10.4 Carregamento dos cestos

- Utilize sempre todo o espaço dos cestos.

- Utilize o aparelho apenas para lavar objetos que possam ser lavados na máquina.
- Não lave no aparelho objetos feitos de madeira, corno, alumínio, estanho e cobre uma vez que podem rachar, deformar, ficar descoloridos ou esburacados.
- Não lave no aparelho, artigos que possam absorver água (esponjas, panos domésticos).
- Coloque as peças ocas (chávenas, copos e panelas) com a abertura virada para baixo.
- Certifique-se de que os copos não tocam uns nos outros.
- Coloque as peças leves no cesto superior. Certifique-se de que as peças não se mexem livremente.
- Coloque os talheres e os objetos pequenos na gaveta dos talheres.
- Mova o cesto superior para cima, para acomodar artigos grandes no cesto inferior.
- Antes de iniciar um programa, certifique-se de que o braço aspersor se pode deslocar livremente.

10.5 Antes de iniciar um programa

Antes de iniciar o programa selecionado, certifique-se de que:

- Os filtros estão limpos e bem instalados.
- A tampa do depósito de sal está bem apertada.
- Os braços aspersores não estão obstruídos.
- Existe sal e abrillantador suficiente (exceto se utilizar pastilhas combinadas).
- A disposição das peças nos cestos é a correta.
- O programa é adequado para o tipo de carga e o grau de sujidade.
- É utilizada a quantidade correta de detergente.

10.6 Descarregar os cestos

1. Deixe a loiça arrefecer antes de a retirar do aparelho. A loiça quente danifica-se facilmente.
2. Esvazie primeiro o cesto inferior e só depois o cesto superior.



Quando o programa terminar, pode ficar água nas superfícies internas do aparelho.

11. CUIDADOS E LIMPEZA

AVISO!

Antes de qualquer ação de manutenção, desative o aparelho e desligue a ficha da tomada elétrica.



Filtros sujos e braços aspersores obstruídos reduzem os resultados de lavagem. Verifique regularmente e, se necessário, limpe-os.

11.1 Limpeza interna

- Limpe o interior do aparelho com um pano macio húmido.
- Não utilize produtos abrasivos, esfregões, ferramentas aguçadas, produtos químicos

fortes, produtos de polimento ou solventes.

- Limpe a porta, incluindo a junta de borracha, uma vez por semana.
- Para manter o desempenho do seu aparelho, utilize um produto de limpeza concebido para máquinas de lavar loiça, pelo menos, de dois em dois meses. Siga cuidadosamente as instruções da embalagem do produto.
- Utilize o programa de limpeza automática para obter os melhores resultados de limpeza.
- A utilização regular de programas de curta duração pode provocar a acumulação de gordura e calcário no interior do aparelho. Execute programas de longa duração pelo menos duas vezes por mês para evitar a acumulação.

11.2 Remoção de objetos estranhos

Verifique os filtros e o sifão após cada utilização da máquina de lavar loiça. Objetos estranhos (por exemplo, pedaços de vidro, plástico, ossos ou palitos, etc) diminuem o desempenho da limpeza e podem provocar danos na bomba de escoamento.

⚠ CUIDADO!

Se não conseguir remover os objetos estranhos, contacte um Centro de Assistência Técnica Autorizado.

1. Desmonte o sistema dos filtros conforme instruído neste capítulo.
2. Remova todos os objetos estranhos manualmente.
3. Volte a montar os filtros conforme instruído neste capítulo.

11.3 Limpeza externa

- Limpe o aparelho com um pano macio e húmido.
- Utilize apenas detergentes neutros.
- Não utilize produtos abrasivos, esfregões ou solventes.

11.4 Limpar os filtros

O sistema de filtro é composto por 3 peças.

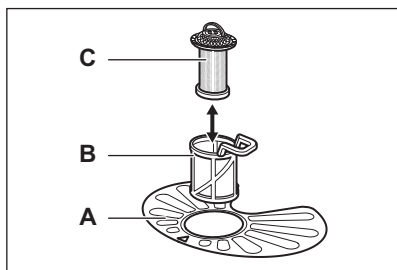

1. Rode o filtro (B) no sentido contrário ao dos ponteiros do relógio e retire-o.

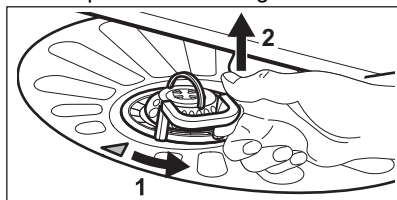

2. Retire o filtro (C) do filtro (B).

3. Remova o filtro plano (A).

4. Lave os filtros.

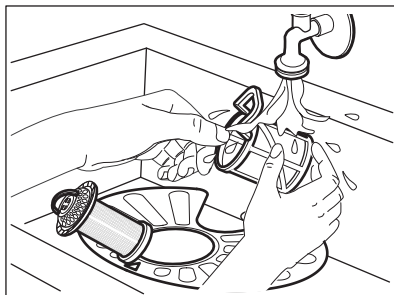

5. Certifique-se de que não existem resíduos de alimentos ou sujidade na extremidade do reservatório ou à sua volta.

6. Volte a colocar o filtro plano (A). Certifique-se de que está corretamente posicionado sob as 2 guias.

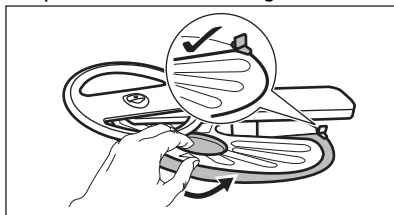

7. Volte a montar os filtros (B) e (C).

8. Volte a colocar o filtro (B) no filtro plano (A). Rode-o no sentido dos ponteiros do relógio até bloquear.

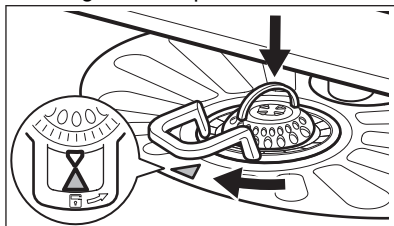

⚠ CUIDADO!

Uma posição incorreta dos filtros pode causar resultados de lavagem incorretos e danos no aparelho.

11.5 Limpar o braço aspersor inferior

1. Para remover o braço aspersor inferior, puxe-o para cima.

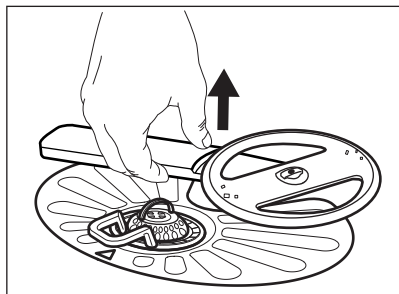

2. Lave o braço aspersor em água corrente. Utilize um objeto fino e pontiagudo como, por exemplo, um palito, para remover a sujeira dos orifícios. Deixe correr água através dos orifícios para lavar partículas de sujeira do interior.
3. Para instalar novamente o braço aspersor, prima-o para baixo.

11.6 Limpar o braço aspersor superior

Não remova o braço aspersor superior. Se as aberturas do braço aspersor estiverem obstruídas, retire as restantes partículas de sujeira com um objeto fino e afiado, por exemplo, um palito.

11.7 Limpar o braço aspersor de teto

O braço aspersor de teto está localizado na parte superior do aparelho. O braço aspersor (C) está instalado no tubo de entrega (A) com o elemento de fixação (B).

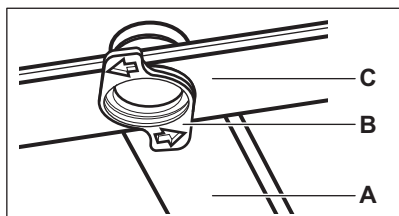

1. Liberte os batentes nos lados das calhas deslizantes da gaveta dos talheres e puxe a gaveta para fora.

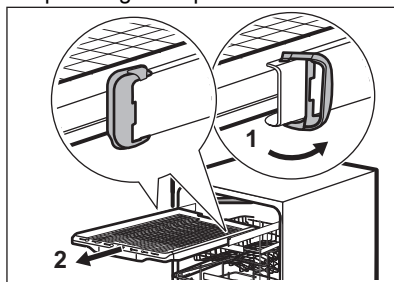

2. Mova o cesto superior para o nível mais baixo para ter acesso mais facilmente ao braço aspersor.
3. Para retirar o braço aspersor (C) do tubo de entrega (A), rode o elemento de fixação (B) no sentido anti-horário e puxe o braço aspersor para baixo.
4. Lave o braço aspersor em água corrente. Utilize um objeto fino e pontiagudo como, por exemplo, um palito, para remover a sujeira dos orifícios para lavar partículas de sujeira do interior.
5. Para reinstalar o braço aspersor (C), volte a colocar o elemento de fixação (B) no braço aspersor e fixe-o no tubo de entrega (A) rodando-o no sentido horário. Certifique-se de que o elemento de fixação bloqueia no lugar.
6. Instale a gaveta de talheres nas calhas deslizantes e bloqueie os batentes.

12. RESOLUÇÃO DE PROBLEMAS

AVISO!

A reparação inadequada do aparelho pode colocar em perigo a segurança do utilizador. Todas as reparações devem ser efetuadas por pessoal qualificado.

Quase todos os problemas que ocorrem podem ser resolvidos sem necessidade

de contactar um Centro de Assistência Técnica Autorizado.

Consulte a tabela abaixo para ver informações sobre possíveis problemas.

No caso de alguns problemas, o visor apresenta um código de alarme.

Problema e código de alarme	Possível causa e solução
Não consegue ativar o aparelho.	<ul style="list-style-type: none">• Certifique-se de que a ficha está ligada à tomada elétrica.• Certifique-se de que não há um disjuntor desligado no quadro elétrico.
O programa não inicia.	<ul style="list-style-type: none">• Certifique-se de que a porta do aparelho está fechada.• Prima o botão de início.• Se tiver selecionado a opção de início programado, cancele-a ou aguarde até a contagem decrescente terminar.• O aparelho recarrega a resina no interior do amaciador de água. O procedimento demora aproximadamente 5 minutos.
O aparelho não se enche com água. O visor apresenta i10 ou i11 .	<ul style="list-style-type: none">• Assegurar que a torneira da água está aberta.• Certifique-se de que a pressão do abastecimento de água não está demasiado baixa. Para obter estas informações, contacte os serviços locais de abastecimento de água.• Certifique-se de que a torneira da água não está obstruída.• Certifique-se de que o filtro da mangueira de entrada não está obstruído.• Certifique-se de que a mangueira de entrada não tem dobras ou vincos.
O aparelho não escoa a água. O visor mostra i20 .	<ul style="list-style-type: none">• Certifique-se de que o sifão do lava-loiça não está obstruído.• Certifique-se de que o sistema de filtração interior não está obstruído.• Certifique-se de que a mangueira de entrada não tem dobras ou vincos.
O dispositivo anti-inundação foi ativado. O visor mostra i30 .	<ul style="list-style-type: none">• Feche a torneira da água.• Certifique-se de que o aparelho está corretamente instalado.• Certifique-se de que os cestos estão carregados conforme instruído no manual do utilizador.
Avaria do sensor de deteção do nível de água. O visor apresenta i41 – i44 .	<ul style="list-style-type: none">• Certifique-se de que os filtros estão limpos.• Desligue e volte a ligar o aparelho.
Avaria da bomba de lavagem ou da bomba de escoamento. O visor apresenta i51 – i59 ou i5A – i5F .	<ul style="list-style-type: none">• Desligue e volte a ligar o aparelho.

Problema e código de alarme	Possível causa e solução
A temperatura da água no interior do aparelho está demasiado alta ou ocorreu uma avaria do sensor da temperatura. O visor apresenta i61 ou i69 .	<ul style="list-style-type: none"> • Certifique-se de que a temperatura da água de admissão não excede os 60 °C. • Desligue e volte a ligar o aparelho.
Avaria técnica do aparelho. O visor apresenta iC0 ou iC3 .	<ul style="list-style-type: none"> • Desligue e volte a ligar o aparelho.
O nível de água no interior do aparelho é demasiado alto. O visor mostra iF1 .	<ul style="list-style-type: none"> • Desligue e volte a ligar o aparelho. • Certifique-se de que os filtros estão limpos. • Certifique-se de que a mangueira de saída está instalada na altura certa acima do chão. Consulte as instruções de instalação.
O aparelho para e inicia mais vezes durante o funcionamento.	<ul style="list-style-type: none"> • É normal. Esta ação proporciona uma lavagem ótima com poupança de energia.
O programa demora demasiado tempo.	<ul style="list-style-type: none"> • Se tiver selecionado o início programado, cancele-o ou aguarde até a contagem decrescente terminar.
A duração do programa apresentada é diferente da duração na tabela dos valores de consumo.	<ul style="list-style-type: none"> • A pressão e a temperatura da água, bem como as variações da corrente elétrica, as opções, a quantidade de pratos e os graus de sujidade podem alterar a duração do programa.
O tempo restante indicado no visor aumenta e avança quase até ao fim do tempo do programa.	<ul style="list-style-type: none"> • Não se trata de uma anomalia. O aparelho está a funcionar corretamente.
Existe uma pequena fuga na porta do aparelho.	<ul style="list-style-type: none"> • O aparelho não está nivelado. Desaperte ou aperte os pés ajustáveis (se aplicável). • A porta do aparelho não está centrada na cuba. Ajuste o pé traseiro (se aplicável).
É difícil fechar a porta do aparelho.	<ul style="list-style-type: none"> • O aparelho não está nivelado. Desaperte ou aperte os pés ajustáveis (se aplicável). • Existe loiça saliente dos cestos.
A porta do aparelho abre-se durante o ciclo de lavagem.	<ul style="list-style-type: none"> • A função AirDry está ativada. Pode desativar a função. Consulte o capítulo "Definições".
O interior do aparelho emite um ruído de trepidar/pancadas.	<ul style="list-style-type: none"> • A loiça não foi bem arrumada nos cestos. Consulte o folheto com as instruções de carregamento dos cestos. • Certifique-se de que os braços aspersores rodam livremente.
O aparelho faz disparar o disjuntor.	<ul style="list-style-type: none"> • A amperagem do aparelho não é suficiente para fornecer todos os aparelhos que estão a funcionar. Verifique a amperagem da tomada e a capacidade do contador ou desligue um dos aparelhos que estiverem a funcionar. • Falha elétrica interna do aparelho. Contacte um Centro de Assistência Técnica Autorizado.



Consulte os capítulos “**Antes da primeira utilização**”, “**Utilização diária**” ou “**Sugestões e dicas**” para conhecer outras causas possíveis.

Após verificar o aparelho, desative-o e ative-o. Se o problema voltar a ocorrer, contacte um Centro de Assistência Técnica Autorizado.



No caso de surgir algum código de alarme que não esteja na tabela, contacte um Centro de Assistência Técnica Autorizado.

AVISO!

Não recomendamos a utilização do aparelho até que o problema esteja completamente resolvido. Desligue o aparelho e não o volte a ligar até ter a certeza de que funciona corretamente.

12.1 Os resultados de lavagem e secagem de loiça não são satisfatórios

Problema	Possível causa e solução
Lavagem insatisfatória.	<ul style="list-style-type: none">• Consulte Utilização diária, Sugestões e dicas e as instruções de carregamento dos cestos.• Utilize programas de lavagem mais intensivos.• Ative a opção ExtraPower para melhorar os resultados de lavagem de um programa selecionado.• Limpe os orifícios do braço aspersor e os filtros. Consulte a secção Manutenção e limpeza.
Secagem insatisfatória.	<ul style="list-style-type: none">• A loiça foi deixada demasiado tempo dentro do aparelho fechado. Ative AirDry para regular a abertura automática da porta e para melhorar o desempenho da secagem.• Não existe abrihantador ou a dosagem não é suficiente. Encha o distribuidor de abrihantador ou regule a dosagem para um nível mais alto.• A causa pode estar na qualidade do abrihantador.• Utilize sempre abrihantador, mesmo com pastilhas combinadas.• As peças de plástico podem ter de ser secas com uma toalha.• O programa não tem a fase de secagem. Consulte a tabela de programas.
Riscos esbranquiçados ou camadas azuladas nos copos e pratos.	<ul style="list-style-type: none">• Foi libertada uma quantidade demasiado alta de abrihantador. Ajuste a dosagem para um nível inferior.• A quantidade de detergente é demasiada.
Manchas e marcas de água secas nos copos e pratos.	<ul style="list-style-type: none">• A quantidade de abrihantador libertado não é suficiente. Ajuste a dosagem para um nível superior.• A causa pode estar na qualidade do abrihantador.
O interior do aparelho está molhado.	<ul style="list-style-type: none">• Não se trata de um defeito do aparelho. A humidade condensa-se nas paredes do aparelho.
Espuma invulgar durante a lavagem.	<ul style="list-style-type: none">• Utilize o detergente especificamente concebido para máquinas de lavar loiça.• Utilize um detergente de um fabricante diferente.• Não faça o pré-enchaguamento dos pratos em água corrente.
Vestígios de ferrugem nos talheres.	<ul style="list-style-type: none">• Existe demasiado sal na água que é utilizada para a lavagem. Consulte a definição do descalcificador de água.• Talheres de prata e aço inoxidável foram colocados em conjunto. Não coloque talheres de prata perto de talheres de aço inoxidável.

Problema	Possível causa e solução
Distribuidor do detergente com resíduos de detergente no fim do programa.	<ul style="list-style-type: none"> A pastilha de detergente ficou colada ao distribuidor e não foi dissolvida pela água. A água não consegue tirar o detergente do distribuidor. Certifique-se de que os braços aspersores não estão bloqueados ou obstruídos. Certifique-se de que as peças nos cestos não impedem a abertura da tampa do distribuidor de detergente.
Odores no interior do aparelho.	<ul style="list-style-type: none"> Consulte o capítulo Manutenção e limpeza. Inicie o programa  com um descalcificador ou um produto de limpeza concebido para máquinas de lavar loiça.
Depósitos de calcário na loiça, na cuba e na face interior da porta.	<ul style="list-style-type: none"> O nível de sal está baixo; verifique o indicador de falta de sal. A tampa do depósito de sal está solta. A sua água é dura. Consulte a definição do descalcificador de água. Utilize sal e defina a regeneração do amaciador da água mesmo quando as pastilhas forem utilizadas. Consulte a definição do descalcificador de água. Inicie o programa  com um descalcificador concebido para máquinas de lavar loiça. Se continuar haver depósitos de calcário, limpe o aparelho com os detergentes adequados. Experimente um detergente diferente. Contacte o fabricante do detergente.
Loiça baça, descolorada ou lascada.	<ul style="list-style-type: none"> Certifique-se de que apenas as peças laváveis na máquina são lavadas no aparelho. Carregue e descarregue os cestos com cuidado. Consulte o folheto com as instruções de carregamento dos cestos. Coloque as peças delicadas no cesto superior. Ative a opção GlassCare para garantir um cuidado especial para copos e artigos delicados.

Consulte Antes da primeira utilização, Utilização diária ou Sugestões e dicas para outras causas possíveis.

13. DADOS TÉCNICOS

Dimensões	Largura / Altura / Profundidade (mm)	598 / 850 / 622
Ligação elétrica 1)	Tensão (V)	220 - 240
	Frequência (Hz)	50
Pressão do fornecimento de água	Mín. / máx. MPa (bar)	0.05 (0.5) / 1 (10)
Fornecimento de água	Água fria ou água quente (°C) 2)	mínimo 5 - máximo 60
Capacidade	Definições de colocação	14

1) Consulte a placa de classificação para conhecer os outros valores.

2) Se a água quente for proveniente de fontes de energias renováveis (p. ex., painéis solares), utilize o fornecimento de água quente para diminuir o consumo de energia.

13.1 Link para a base de dados de EU EPREL

O código QR no rótulo energético fornecido com o aparelho disponibiliza um link da web para o registo deste aparelho na base de dados da EU EPREL. Mantenha a etiqueta de energia para consulta juntamente com o manual do utilizador e todos os outros documentos disponibilizados com este aparelho.

É possível encontrar informações sobre o desempenho do produto na base de dados de EU EPREL utilizando a ligação <https://eprel.ec.europa.eu> e o nome do modelo e o número do produto que pode encontrar na placa de características do aparelho. Consulte o capítulo "Descrição do produto" .

14. PREOCUPAÇÕES AMBIENTAIS

Recicle os materiais que apresentem o símbolo . Coloque a embalagem nos contentores indicados para reciclagem. Ajude a proteger o ambiente e a saúde pública através da reciclagem dos aparelhos eléctricos e electrónicos. Não elimine os

aparelhos que tenham o símbolo  juntamente com os resíduos domésticos. Coloque o produto num ponto de recolha para reciclagem local ou contacte as suas autoridades municipais.

Le damos la bienvenida a Electrolux. Gracias por elegir nuestro aparato.



Obtener consejos, folletos, soluciones a problemas e información de asistencia y reparación:
www.electrolux.com/support

Salvo modificaciones.

CONTENIDO

1. INFORMACIÓN SOBRE SEGURIDAD.....	25
2. INSTRUCCIONES DE SEGURIDAD.....	27
3. DESCRIPCIÓN DEL PRODUCTO.....	29
4. PANEL DE CONTROL.....	29
5. PROGRAMAS.....	30
6. OPCIONES.....	32
7. AJUSTES.....	33
8. ANTES DEL PRIMER USO.....	36
9. USO DIARIO.....	37
10. CONSEJOS.....	38
11. MANTENIMIENTO Y LIMPIEZA.....	40
12. SOLUCIÓN DE PROBLEMAS.....	43
13. DATOS TÉCNICOS.....	46
14. ASPECTOS MEDIOAMBIENTALES.....	47

1. INFORMACIÓN SOBRE SEGURIDAD

Antes de instalar y utilizar el aparato, lea atentamente las instrucciones facilitadas. El fabricante no se hace responsable de lesiones o daños producidos como resultado de una instalación o un uso incorrectos. Conserve siempre estas instrucciones en lugar seguro y accesible para futuras consultas.

1.1 Seguridad de niños y personas vulnerables

- Este aparato puede ser utilizado por niños de 8 años en adelante y personas cuyas capacidades físicas, sensoriales o mentales estén disminuidas o que carezcan de la experiencia y conocimientos suficientes para manejarlo, siempre que cuenten con las instrucciones o la supervisión sobre el uso del electrodoméstico de forma segura y

comprendan los riesgos. Es necesario mantener alejados del aparato a los niños de menos de 8 años, así como a las personas con minusvalías importantes y complejas, salvo que estén bajo supervisión continua.

- Es necesario vigilar a los niños para que no jueguen con el aparato.
- Mantenga los detergentes fuera del alcance de los niños.
- Mantenga a los niños y mascotas alejados del aparato cuando la puerta se encuentre abierta.
- La limpieza y mantenimiento de usuario del producto no podrán ser realizados por niños sin supervisión.

1.2 Instrucciones generales de seguridad

- Este electrodoméstico está diseñado únicamente para limpiar vajilla y utensilios domésticos.
- Este aparato está diseñado para uso doméstico en interiores.
- Este aparato se puede utilizar en oficinas, habitaciones de hotel, habitaciones de Bed&Breakfast, casas de campo y otros alojamientos similares donde dicho uso no exceda (en promedio) los niveles de uso doméstico.
- No cambie las especificaciones de este aparato.
- La presión del suministro de agua para el funcionamiento del aparato (mínima y máxima) debe estar entre 0.05 (0.5) / 1 (10) MPa (bares).
- Coloque el máximo número de 14 cubiertos.
- La puerta del aparato no debe dejarse abierta para evitar el riesgo de tropiezos.
- Si el cable de alimentación sufre algún daño, el fabricante, su servicio técnico autorizado o un profesional tendrán que cambiarlo para evitar riesgos.
- **ADVERTENCIA:** Los cuchillos y otros utensilios con puntas afiladas deben colocarse en el cesto con las puntas hacia abajo o en posición horizontal.
- Antes de realizar tareas de mantenimiento, apague el aparato y desenchúfelo de la toma de corriente.

- No utilice agua pulverizada a alta presión ni vapor para limpiar el aparato.
- Si el aparato tiene orificios de ventilación en la base, no deben cubrirse, por ejemplo con una alfombra.
- El aparato debe conectarse a la toma de agua utilizando el juego nuevo de tubos que se facilita. No deben reutilizarse los tubos antiguos.

2. INSTRUCCIONES DE SEGURIDAD

2.1 Instalación

ADVERTENCIA!

Solo un técnico cualificado puede instalar el aparato.

- Retire todo el embalaje.
- No instale ni utilice un aparato dañado.
- Siga las instrucciones de instalación suministradas con el aparato.
- Tenga cuidado al mover el aparato, porque es pesado. Utilice siempre guantes de protección y calzado cerrado.
- No instale ni utilice el aparato en lugares con temperaturas inferiores a 0 °C.
- Instale el aparato en un lugar seguro y adecuado que cumpla los requisitos de instalación.

2.2 Conexión eléctrica

ADVERTENCIA!

Riesgo de incendios y descargas eléctricas.

- Advertencia: este aparato está diseñado para instalarse/conectarse a una toma de tierra del edificio.
- Asegúrese de que los parámetros de la placa de características son compatibles con los valores eléctricos del suministro eléctrico.
- Utilice siempre una toma con aislamiento de conexión a tierra correctamente instalada.
- No utilice adaptadores de enchufes múltiples ni cables prolongadores.

- Asegúrese de no provocar daños en el enchufe ni en el cable de red. Si es necesario cambiar el cable de alimentación del aparato, debe hacerlo el centro de servicio técnico autorizado.
- Conecte el enchufe a la toma de corriente únicamente cuando haya terminado la instalación. Asegúrese de tener acceso al enchufe del suministro de red una vez finalizada la instalación.
- No desconecte el aparato tirando del cable de conexión a la red. Tire siempre del enchufe.

2.3 Conexión de agua

ADVERTENCIA!

Riesgo de descarga eléctrica.

- No provoque daños en los tubos de agua.
- Antes de conectar a nuevas tuberías o tuberías que no se hayan usado durante mucho tiempo, o donde se hayan realizado trabajos o se hayan conectado dispositivos nuevos (contadores de agua, por ejemplo), deje correr el agua hasta que esté limpia.
- Asegúrese de que no haya fugas de agua visibles durante y después del primer uso del aparato.
- Si la manguera de entrada de agua está dañada, cierre la llave de agua y quite inmediatamente el enchufe de la toma de corriente. Póngase en contacto con un centro de servicio autorizado para sustituir la manguera de entrada de agua.
- Sin alimentación eléctrica, el sistema de protección de agua no está activo. En este caso hay riesgo de inundación.

- La manguera de entrada de agua incorpora una válvula de seguridad y un manguito con un cable de alimentación interior.

2.4 Uso

- No coloque productos inflamables o artículos mojados con productos inflamables dentro, cerca o sobre el aparato.
- Los detergentes para lavavajillas son peligrosos. Siga las instrucciones de seguridad del envase del detergente.
- No beba agua ni juegue con el agua del aparato.
- No retire la vajilla del aparato hasta que finalice el programa. Puede quedar algo de detergente en los platos.
- No guarde los artículos ni ejerza presión sobre la puerta abierta del aparato.
- El aparato puede liberar vapor caliente si abre la puerta mientras está en marcha un programa.

2.5 Asistencia técnica

- Para reparar el aparato, póngase en contacto con el centro de servicio autorizado. Utilice solamente piezas de recambio originales.
- Tenga en cuenta que la autorreparación o la reparación no profesional puede tener consecuencias de seguridad y podría anular la garantía.
- Las siguientes piezas de repuesto están disponibles al menos 7 años después de que el modelo se haya retirado: motor, bomba de circulación y desagüe, calentadores y elementos de calentamiento, incluidas las bombas de calor, tuberías y equipos relacionados, incluidas las mangueras, válvulas, filtros y aquastops, piezas estructurales e interiores relacionadas con los conjuntos

de puertas, placas de circuitos impresos, pantallas electrónicas, presostatos, termostatos y sensores, software y firmware, incluido el software de restablecimiento. Los siguientes repuestos están disponibles al menos 10 años después de que el modelo se haya retirado: bisagras y juntas de puertas, otras juntas, brazos aspersores, filtros de desagüe, rejillas interiores y periféricos de plástico como cestas y tapas. La duración puede ser mayor en su país. Visite nuestro sitio web para obtener más información.

- Tenga en cuenta que algunas de estas piezas de recambio solo están disponibles para los reparadores profesionales, y que no todas las piezas de recambio son relevantes para todos los modelos.
- En cuanto a la(s) bombilla(s) de este producto y las de repuesto vendidas por separado: Estas bombillas están destinadas a soportar condiciones físicas extremas en los aparatos domésticos, como la temperatura, la vibración, la humedad, o están destinadas a señalar información sobre el estado de funcionamiento del aparato. No están destinadas a utilizarse en otras aplicaciones y no son adecuadas para la iluminación de estancias domésticas.

2.6 Desecho

ADVERTENCIA!

Existe riesgo de lesiones o asfixia.

- Desconecte el aparato de la red.
- Corte el cable de conexión a la red y deséchelo.
- Retire el pestillo de la puerta para evitar que los niños y las mascotas queden encerrados en el aparato.

3. DESCRIPCIÓN DEL PRODUCTO

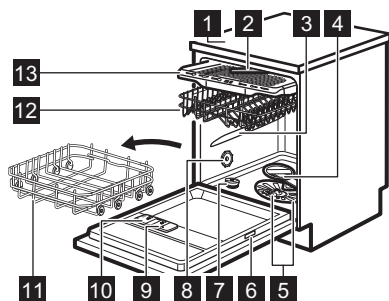

1 Encimera

2 Brazo aspersor de techo

3 Brazo aspersor intermedio

4 Brazo aspersor inferior

5 Filtros

6 Placa de características técnicas

7 Depósito de sal

8 Ventilación

9 Dosificador de abrillantador

10 Dosificador de detergente

11 Cesto inferior

12 Cesto superior

13 Cajón de cubiertos

4. PANEL DE CONTROL

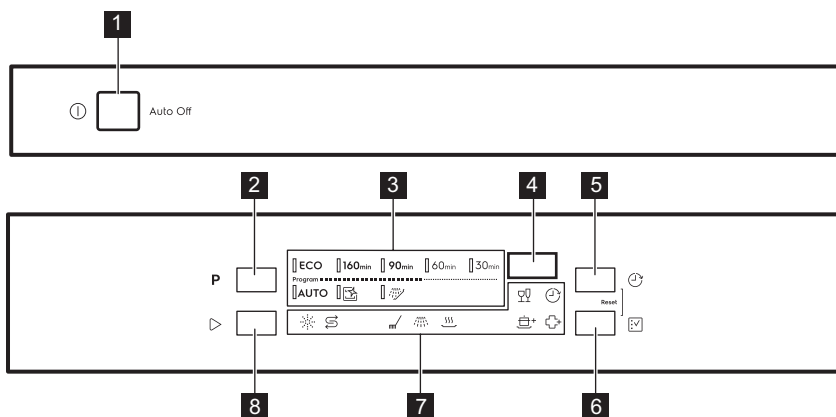

1 Botón de encendido/apagado

2 Tecla **Programa**

3 Indicadores de programa

4 Pantalla









5 Tecla **Retardo**

6 Tecla **Opción**

7 Indicadores

8 Tecla **Inicio**



4.1 Indicadores

Indicador	Descripción
	Indicador de sal. Se enciende cuando hay que rellenar el depósito de sal. Siempre está apagado mientras el programa está en marcha.
	Indicador de abrillantador. Se enciende cuando hay que rellenar el dosificador de abrillantador. Siempre está apagado mientras el programa está en marcha.
	Indicador de la fase de lavado. Se enciende durante la fase de lavado.
	Indicador de fase de aclarado. Se enciende durante la fase de aclarado.
	Indicador de fase de secado. Se activa cuando hay un programa con la fase de secado seleccionado. Parpadea durante la fase de secado.
	Indicador de retardo. Se enciende cuando se activa el inicio diferido.
	Indicador GlassCare.
	Indicador ExtraPower.
	Indicador ExtraHygiene.

5. PROGRAMAS

El orden de los programas en la tabla puede ser diferente a su secuencia en el panel de control.

Programa	Carga del lavavajillas	Grado de suciedad	Fases del programa	Opciones
ECO 1)	Vajilla, cubiertos, ollas y sartenes	Normal, ligeramente seco	<ul style="list-style-type: none"> • Prelavado • Lavavajillas 50°C • Aclarado intermedio • Aclarado final 45°C • Desecar • AirDry 2) 	<ul style="list-style-type: none"> • ExtraPower • GlassCare • ExtraHygiene
160min	Vajilla, cubiertos, ollas y sartenes	Normales a pesados, secos	<ul style="list-style-type: none"> • Prelavado • Lavavajillas 60°C • Aclarado intermedio • Aclarado final 60°C • Secar • AirDry 2) 	<ul style="list-style-type: none"> • ExtraPower • GlassCare • ExtraHygiene
90min	Vajilla, cubiertos, ollas y sartenes	Normal, ligeramente seco	<ul style="list-style-type: none"> • Lavavajillas 60°C • Aclarado intermedio • Aclarado final 55°C • Desecar • AirDry 2) 	<ul style="list-style-type: none"> • ExtraPower • GlassCare • ExtraHygiene

Programa	Carga del lavavajillas	Grado de suciedad	Fases del programa	Opciones
60min	Vajilla, cubertaría	Frescos, ligeramente secos	<ul style="list-style-type: none"> Lavavajillas 60°C Aclarado intermedio Aclarado final 50°C AirDry 2) 	<ul style="list-style-type: none"> ExtraPower GlassCare ExtraHygiene
30min	Vajilla, cubertaría	Fresco	<ul style="list-style-type: none"> Lavavajillas 50°C Aclarado intermedio Aclarado final 45°C AirDry 2) 	<ul style="list-style-type: none"> ExtraPower GlassCare ExtraHygiene
AUTO 3)	Vajilla, cubiertos, ollas y sartenes	Todo	<ul style="list-style-type: none"> Prelavado Lavavajillas 50 - 60°C Aclarado intermedio Aclarado final 60°C Desecar AirDry 2) 	
 4)	Ninguna	Limpieza del interior del aparato	<ul style="list-style-type: none"> Limpieza 65°C Aclarado intermedio Aclarado final AirDry 2) 	
 5)	Todo	Todo	<ul style="list-style-type: none"> Prelavado 	

1) Este programa ofrece el uso más eficaz en cuanto al consumo de agua y energía para vajillas y cubiertos con suciedad normal. Este es el programa estándar para institutos de pruebas. Este programa se utiliza para evaluar el cumplimiento del Reglamento de la Comisión sobre ecodiseño (UE) 2019/2022.

2) Apertura automática de la puerta durante la fase de secado. Consulte Ajustes.



3) El aparato detecta el tipo de suciedad y la cantidad de objetos que hay en los cestos. Ajuste automáticamente la temperatura y la cantidad del agua, el consumo de energía y la duración del programa.

4) Este programa se ha diseñado para limpiar el interior del aparato de forma eficiente y eficaz. Elimina la acumulación de cal y grasa. El programa debe utilizarse al menos cada 2 meses con un descalcificador o producto de limpieza diseñado para lavavajillas y sin ninguna carga.

5) Con este programa se puede aclarar la vajilla rápidamente para quitar los restos de comida y evitar que se formen olores en el aparato. No utilice detergente con este programa.

5.1 Valores de consumo

Programa 1)2)	Agua (l)	Energía (kWh)	Duración (min)
ECO	10.5	0.746	270
160min	11.8	1.220	160
90min	11.1	1.170	90
60min	11.5	0.940	60

Programa 1)2)	Agua (l)	Energía (kWh)	Duración (min)
30 _{min}	11.0	0.610	30
AUTO	11.5	1.290	170
	10.6	0.680	60
	5.0	0.020	15

1) La presión y temperatura del agua, las variaciones del suministro de energía, las opciones, la cantidad de platos y el grado de suciedad pueden alterar los valores.

2) Los valores de los programas distintos de ECO son solo indicativos.

5.2 Información para institutos de pruebas

Para recibir toda la información necesaria para efectuar pruebas de rendimiento (p.ej., según EN60436), envíe un correo electrónico a:

info.test@dishwasher-production.com

En su solicitud, incluya el código de número de producto (PNC) de la placa de características.

Para cualquier otra pregunta relacionada con su lavavajillas, consulte el manual de servicio suministrado con el aparato.

6. OPCIONES



- Cada vez que inicie un programa debe activar las opciones deseadas. No es posible activar ni desactivar las opciones con el programa en marcha.
- El botón de opción alterna entre las opciones disponibles y sus posibles combinaciones.
- No todas las opciones son compatibles entre sí. Si selecciona opciones no compatibles, el aparato desactiva automáticamente una o más de ellas. Solo permanecen encendidos los indicadores de las opciones aún activas.
- Si una opción no es aplicable a un programa, el indicador correspondiente está apagado o parpadea rápidamente durante unos segundos y después se apaga.
- La activación de opciones puede afectar al consumo de agua y energía y a la duración del programa.

6.1 GlassCare

Esta opción protege contra daños la vajilla delicada, en particular las piezas de cristal.

Evita cambios rápidos en la temperatura del programa seleccionado y la reduce a 45 °C.

Cómo activar GlassCare



Pulse el botón  hasta que el indicador  se encienda.

La pantalla mostrará la duración actualizada del programa.

6.2 ExtraPower

Esta opción mejora los resultados de lavado del programa seleccionado. Aumenta la temperatura y la duración del lavado.

Cómo activar ExtraPower



Pulse el botón  hasta que el indicador  se encienda.

La pantalla mostrará la duración actualizada del programa.

6.3 ExtraHygiene

Esta opción asegura un mejor resultado de limpieza al mantener la temperatura entre 65 y 70 °C y durante al menos 10 minutos en la última fase de aclarado.

Cómo activar ExtraHygiene

Pulse el botón  hasta que el indicador  se encienda.
La pantalla mostrará la duración actualizada del programa.

7. AJUSTES

7.1 Modo de selección de programa y modo de usuario

Cuando el aparato está en modo de selección de programa, puede ajustar un programa y entrar al modo de usuario.

Ajustes disponibles en el modo de usuario:



- El nivel del descalcificador de agua según la dureza de la misma.
- La activación o desactivación de la notificación de abrillantador vacío.
- La activación o desactivación de AirDry.

Los ajustes guardados son válidos hasta que los vuelva a cambiar.

Cómo ajustar el modo de selección de programa

El aparato se encuentra en modo de selección cuando el indicador de programa **ECO** está encendido y la pantalla muestra la duración del programa.

Después de la activación, el aparato está en modo de selección de programa por defecto. En caso contrario, ajuste el modo de selección de programa de la siguiente forma:

Mantenga pulsados simultáneamente  y  hasta que el aparato se encuentre en modo de selección de programa.

Cómo acceder al modo de usuario

Asegúrese de que el aparato se encuentra en modo de selección de programa.

Para acceder al modo de usuario, mantenga pulsadas simultáneamente  y  hasta que el indicador **ECO**, **160min** y **90min** parpadean y la pantalla está en blanco.

7.2 Descalcificador de agua

El descalcificador elimina minerales del suministro de agua que podrían afectar negativamente al resultado de lavado y al funcionamiento del aparato.

Cuanto mayor sea el contenido de dichos minerales, más dura será el agua. La dureza del agua se mide en escalas equivalentes.

El descalcificador de agua debe ajustarse en función de la dureza del agua de su zona. La empresa local de suministro de agua puede informarle de la dureza del agua de su zona.

Independientemente del tipo de detergente que utilice, ajuste el correcto de descalcificación para garantizar un buen resultado de lavado y mantener activo el indicador de sal.



Las tabletas múltiples que contienen sal no son suficientemente efectivas para ablandar el agua dura.

Dureza del agua

Grados alemanes (°dH)	Grados franceses (°fH)	mmol/l	mg/l (ppm)	Grados Clarke	Nivel del descalcificador de agua
47 - 50	84 - 90	8.4 - 9.0	835 - 904	58 - 63	10
43 - 46	76 - 83	7.6 - 8.3	755 - 834	53 - 57	9
37 - 42	65 - 75	6.5 - 7.5	645 - 754	46 - 52	8
29 - 36	51 - 64	5.1 - 6.4	505 - 644	36 - 45	7
23 - 28	40 - 50	4.0 - 5.0	395 - 504	28 - 35	6
19 - 22	33 - 39	3.3 - 3.9	325 - 394	23 - 27	5 1)
15 - 18	26 - 32	2.6 - 3.2	255 - 324	18 - 22	4
11 - 14	19 - 25	1.9 - 2.5	185 - 254	13 - 17	3
4 - 10	7 - 18	0.7 - 1.8	70 - 184	5 - 12	2
<4	<7	<0.7	<70	< 5	1 2)

1) Ajustes de fábrica.

2) No utilice sal en este nivel.

El descalcificador de agua se somete a un proceso automático de regeneración. **1)**

Cómo ajustar el nivel del descalcificador de agua

Asegúrese de que el aparato se encuentra en modo de usuario.

1. Pulse el botón **P**.

- El indicador **ECO** sigue parpadeando.

- Los indicadores restantes están apagados.
- La pantalla muestra el ajuste actual: p. ej., **5 L** = nivel 5.

2. Pulse el botón **P** repetidamente para cambiar el ajuste.

3. Pulse la tecla de encendido/apagado para confirmar el ajuste.

1) Para el correcto funcionamiento del descalcificador de agua, la resina del dispositivo debe regenerarse regularmente. Este proceso es automático y es parte del funcionamiento normal del lavavajillas. Se lleva a cabo tras haber utilizado la cantidad de agua prescrita desde el proceso de regeneración anterior. La cantidad de agua depende del nivel del descalcificador: nivel 1 - 250 l, nivel 2 - 100 l, nivel 3 - 62 l, nivel 4 - 47 l, nivel 5 - 25 l, nivel 6 - 17 l, nivel 7 - 10 l, nivel 8 - 5 l, nivel 9 - 3 l, nivel 10 - 3 l. Se inicia un proceso de regeneración entre el aclarado final y el final del programa. En el caso del ajuste alto del descalcificador de agua, puede ocurrir también en la mitad del programa, antes del enjuague (dos veces durante un programa). El inicio de la regeneración no tiene ningún impacto en la duración del ciclo, a menos que ocurra a mitad de un programa o al final de un programa con una breve fase de secado. En dichos casos, la regeneración prolonga la duración total de un programa en unos 5 minutos. Posteriormente, el enjuague del descalcificador de agua que dura 5 minutos puede comenzar en el mismo ciclo o al principio del siguiente programa. Esta actividad aumenta el consumo total de agua de un programa en 4 l adicionales y el consumo total de energía de un programa en 2 Wh adicionales. El aclarado del descalcificador termina con un drenaje completo. Cada aclarado del descalcificador realizado (es posible que haya más de uno en el mismo ciclo) puede prolongar la duración del programa en otros 5 minutos cuando se produzca en cualquier punto del comienzo o en la mitad de un programa. Todos los valores de consumo mencionados en esta sección se determinan en línea con el estándar aplicable actualmente en condiciones de laboratorio con una dureza del agua de 2,5 mmol/l (descalcificador de agua: nivel 3) de acuerdo con la normativa: Reglamento de la Comisión Europea (UE) 2019/2022. La presión y temperatura del agua, así como las variaciones de suministro eléctrico pueden alterar dichos valores.

7.3 Notificación del dosificador de abrillantador vacío





El abrillantador permite que la vajilla se seque sin rayas ni franjas. Se libera automáticamente durante el aclarado final.

Cuando el depósito de abrillantador está vacío, el indicador se enciende avisando que es preciso rellenar. Si el resultado de secado es satisfactorio usando solo multipastillas, puede desactivar el aviso para rellenar el abrillantador. Sin embargo, para obtener el mejor secado, utilice siempre abrillantador.

Si utiliza detergente normal o tabletas múltiples sin abrillantador, active la notificación para mantener activo el indicador de rellenado de abrillantador.

Cómo desactivar la notificación del abrillantador

Asegúrese de que el aparato se encuentra en modo de usuario.

1. Pulse el botón 
 - El indicador **160min** sigue parpadeando.
 - Los indicadores restantes están apagados.
 - La pantalla muestra el ajuste de temperatura actual.
 -  **d** = la notificación de abrillantador vacío está desactivada.
 -  **d** = la notificación de abrillantador vacío está activada.
2. Pulse el botón  para cambiar el ajuste.
3. Pulse la tecla de On/Off para confirmar el ajuste.

7.4 AirDry

AirDry mejora el resultado de secado con menos consumo de energía. La puerta del aparato se abre automáticamente durante la fase de secado y permanece entreabierta.

AirDry se activa automáticamente con todos los programas excepto  (si procede).

La duración de la fase de secado y el tiempo de apertura de la puerta varían en función del programa y las opciones seleccionadas.

Cuando AirDry se abre la puerta, la pantalla muestra el tiempo restante del programa en ejecución.

PRECAUCIÓN!





No intente cerrar la puerta del aparato durante 2 minutos después de la apertura automática. Podría dañar el aparato.
Si, después, la puerta está cerrada al menos 3 minutos, el programa en curso termina.

PRECAUCIÓN!

Si los niños tienen acceso al aparato, se aconseja desactivar AirDry. La apertura automática de la puerta puede suponer un peligro.

Cómo desactivar AirDry

Asegúrese de que el aparato se encuentra en modo de usuario.

1. Pulse el botón 
 - El indicador **90min** sigue parpadeando.
 - Los indicadores restantes están apagados.
 - La pantalla muestra el ajuste de temperatura actual:
 -  **d** = AirDry está desactivado.
 -  **d** = AirDry está activado.
2. Pulse el botón  para cambiar el ajuste.
3. Pulse la tecla de encendido/apagado para confirmar el ajuste.

8. ANTES DEL PRIMER USO

1. **Ajuste el nivel del descalcificador de agua según la dureza del agua de suministro.**
2. Llene el depósito de sal.
3. Llenado del dosificador de abrillantador.
4. Abra el grifo.
5. Ejecute un programa con detergente para eliminar cualquier residuo del proceso de fabricación. No introduzca platos en los cestos.

Después de iniciar el programa, el aparato recarga la resina del descalcificador durante hasta 5 minutos. La fase de lavado empieza solo después de que termine este proceso. El proceso se repite periódicamente.

8.1 El depósito de sal

PRECAUCIÓN!

Utilice solo sal regeneradora para lavavajillas. No use sal de cocina.

La sal se utiliza para recargar la resina del descalcificador y asegurar un buen resultado de lavado en el uso diario.

Llenado del depósito de sal

1. Gire el tapón del depósito de sal hacia la izquierda y extráigalo.
2. Vierta un litro de agua en el depósito de sal (sólo la primera vez).
3. Llene el depósito de sal con 1 kg de sal (hasta que esté lleno).

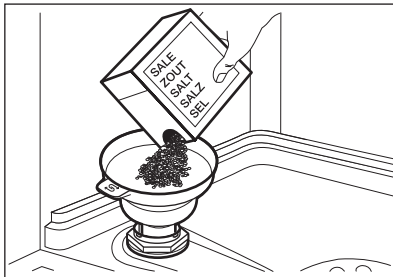

4. Agite cuidadosamente el embudo por el asa para hacer que entren los últimos granos.

5. Retire la sal que haya quedado alrededor del depósito.

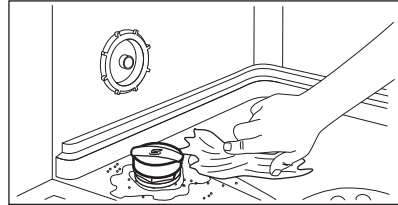

6. Para cerrarlo, gire el tapón del depósito de sal hacia la derecha.

PRECAUCIÓN!

El agua y la sal pueden salirse del depósito de sal cuando lo llena. Para evitar la corrosión, llene primero el recipiente de sal e inicie inmediatamente después un ciclo completo de lavado con detergente.

8.2 Llenado del dosificador de abrillantador

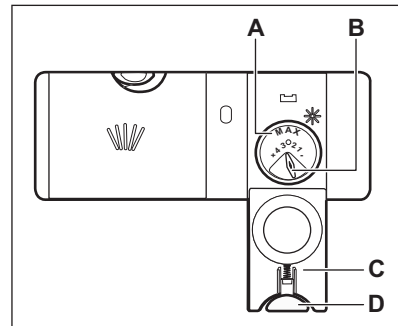

PRECAUCIÓN!

El compartimento (A) es solo para abrillantador. No lo llene con detergente.

PRECAUCIÓN!

Utilice exclusivamente abrillantador diseñado específicamente para lavavajillas.

1. Pulse la tecla de apertura (D) para abrir la tapa (C).

2. Llene el dosificador (A) hasta que el abrillantador llegue a la marca "MAX".
3. Limpie el abrillantador con un paño absorbente para evitar que se forme demasiada espuma.
4. Cierre la tapa. Asegúrese de que el botón de apertura se bloquea en su posición.



Puede girar el selector de la cantidad (B) entre la posición 1 (menor cantidad) y la posición 4 o 6 (mayor cantidad).

9. USO DIARIO

1. Abra el grifo.
 2. Pulse el botón On/Off para encender el aparato.
- Asegúrese de que el aparato se encuentra en modo de selección de programa.

- Si el indicador de sal está encendido, llene el depósito de sal.
- Si el indicador de abrillantador está encendido, llene el dosificador de abrillantador.

3. Cargue los cestos.
4. Añada el detergente.
5. Ajuste e inicie un programa adecuado para el tipo de carga y el grado de suciedad.

9.1 Uso del detergente

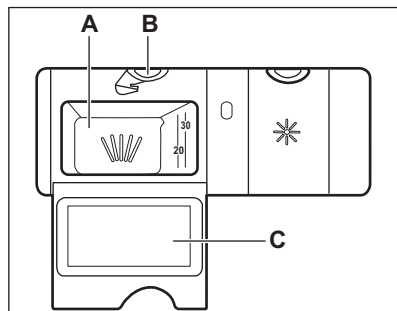

PRECAUCIÓN!

Utilice exclusivamente detergente diseñado específicamente para lavavajillas.

1. Pulse el botón de apertura (B) para abrir la tapa (C).
2. Coloque el detergente en polvo o pastillas en el compartimento (A).
3. Si el programa tiene una fase de prelavado, ponga una pequeña cantidad

de detergente en la parte interior de la puerta del aparato.

4. Cierre la tapa. Asegúrese de que el botón de apertura se bloquea en su posición.



Para obtener más información sobre la dosis de detergente, consulte las instrucciones del fabricante del envase del producto. Normalmente, 20 - 25 ml de detergente en gel son adecuados para lavar una carga con suciedad normal.



No llene el compartimento (A) con más de 30 ml de detergente en gel.

9.2 Ajuste e inicio de un programa

Función Auto Off

Esta función ahorra energía al apagar el aparato cuando no está en funcionamiento.

La función se pone en marcha:

- Cuando el programa ha finalizado.
- Tras 5 minutos si el programa no se ha iniciado.



Inicio de un programa

1. Pulse el botón On/Off para encender el aparato. Asegúrese de que el aparato se encuentra en modo de selección de programa.
2. Cierre la puerta del aparato.
3. Pulse el botón **P** repetidamente hasta que se encienda el indicador del programa deseado.

La pantalla mostrará la duración del programa.

- Ajuste las opciones aplicables que desee.
- Pulse el botón  para iniciar el programa.
 - El indicador de la fase en curso se enciende.
 - La duración del programa cuenta atrás en minutos.

Inicio de un programa con inicio diferido

- Ajuste un programa.
- Pulse  repetidamente hasta que la pantalla muestre el retardo que desee (entre 1 y 24 horas).
- Pulse  para iniciar la cuenta atrás.
 - El indicador  está encendido.
 - El tiempo restante comienza a descontar en horas. La hora final se muestra en minutos.

Cuando finaliza la cuenta atrás, se inicia el programa y se enciende el indicador de la fase en curso. El indicador  está apagado.

Apertura de la puerta mientras está funcionando el aparato

Si abre la puerta mientras se realiza un programa, el aparato se detiene. Puede afectar al consumo de energía y a la duración del programa. Cuando cierre la puerta, el aparato continuará a partir del punto de interrupción.





Si la puerta se abre más de 30 segundos durante la fase de secado, el programa en funcionamiento se termina. Esto no sucede si la puerta se abre mediante la función AirDry.





No intente cerrar la puerta del aparato durante 2 minutos después de que AirDry la abra automáticamente, porque puede causar daños en el aparato. Si, después, la puerta está cerrada al menos 3 minutos, el programa en curso termina.

Cancelación del inicio diferido mientras está en marcha la cuenta atrás

Si cancela el inicio diferido, debe volver a ajustar un programa y las opciones.

Mantenga pulsados simultáneamente  y  hasta que el aparato se encuentre en modo de selección de programa.

Cancelación del programa

Mantenga pulsados simultáneamente  y  hasta que el aparato se encuentre en modo de selección de programa. Compruebe que hay detergente en el dosificador antes de iniciar un nuevo programa.

Fin del programa

Cuando el programa ha finalizado, la Auto Off función apaga el aparato automáticamente.

Todos los botones están inactivos, excepto el botón de encendido/apagado.

Cierre el grifo.

10. CONSEJOS

10.1 General

Siga estos consejos para obtener un resultado de limpieza de secado óptimo en el uso diario y proteger el medio ambiente.

- Lavar los platos en el lavavajillas como se indica en el manual de instrucciones suele consumir menos agua y energía que lavar los platos a mano.

- Cargue el lavavajillas a su máxima capacidad para ahorrar agua y energía. Para obtener los mejores resultados de limpieza, coloque los artículos en las cestas como se indica en el manual de usuario y no sobrecargue los cestos.
- No enjuague los platos a mano. Aumenta el consumo de agua y energía. Cuando sea necesario, seleccione un programa con fase de prelavado.
- Quite los residuos más grandes de comida de los platos y vacíe las tazas y vasos antes de ponerlos dentro del aparato.
- Remoje o frote ligeramente los utensilios de cocina con restos de comida cocinada u horneada pegada antes de lavarlos en el aparato.
- Asegúrese de que los objetos de los cestos no se tocan entre sí ni se cubren unos a otros. Solo entonces el agua puede llegar a todos los platos y lavarlos completamente.
- Puede utilizar detergente para lavavajillas, abrillantador y sal por separado o pastillas múltiples (p. ej. "Todo en 1"). Siga las instrucciones que aparecen en el paquete.
- Seleccione un programa según el tipo de carga y el grado de suelo. **ECO** ofrece el uso más eficiente del consumo de agua y energía.
- Para prevenir la acumulación de cal dentro del aparato:
 - Rellene el depósito de sal siempre que sea necesario.
 - Use la dosis recomendada de detergente y abrillantador.
 - Asegúrese de que el nivel actual del descalcificador coincide con la dureza de su suministro de agua.
 - Siga las instrucciones del capítulo "**Mantenimiento y limpieza**".

10.2 Utilización de sal, abrillantador y detergente

- Utilice únicamente sal, abrillantador y detergente diseñados para lavavajillas. El aparato podría dañarse con otros productos.
- En las zonas con agua dura y muy dura, se recomienda usar solo detergente para lavavajillas (polvo, gel, pastillas que no contengan agentes adicionales),

abrillantador y sal por separado para unos resultados de limpieza y secado óptimos.

- Las pastillas de detergente no se disuelven completamente con programas cortos. Para evitar restos de detergente en la vajilla, se recomienda usar pastillas de detergente con los programas largos.
- Utilice siempre la cantidad correcta de detergente. Una dosis insuficiente de detergente puede dar lugar a resultados de limpieza deficientes y a películas o manchas de agua dura en los artículos. El uso de demasiado detergente con agua blanda o descalcificada produce residuos de detergente en los platos. Ajuste la cantidad de detergente en función de la dureza del agua. Consulte las instrucciones del envase del detergente.
- Use siempre la cantidad correcta de abrillantador. Una dosis insuficiente de abrillantador disminuye los resultados del secado. Usar demasiado abrillantador produce capas azuladas.
- Asegúrese de que el nivel del descalcificador de agua es correcto. Si el nivel es demasiado alto, el aumento de la cantidad de sal en el agua podría oxidar los cubiertos.

10.3 Qué hacer si desea dejar de usar pastillas de detergente

Antes de volver a utilizar por separado detergente, sal y abrillantador, realice estos pasos:

1. Ajuste el nivel más alto del descalcificador.
2. Asegúrese de llenar el depósito de sal y el dosificador de abrillantador.
3. Inicie el programa más corto que incluya una fase de aclarado. No agregue detergente ni cargue platos en los cestos.
4. Cuando termine el programa, ajuste el descalcificador según la dureza del agua de su zona.
5. Ajuste la cantidad de abrillantador.
6. Active la notificación de abrillantador vacío.

10.4 Cómo cargar los cestos

- Utilice siempre todo el espacio disponible en los cestos.

- Utilice el aparato, exclusivamente, para el lavado de utensilios del hogar aptos para lavavajillas.
- No lave en el aparato utensilios de madera, marfil, aluminio, estaño ni cobre, ya que podrían agrietarse, deformarse, decolorarse o picarse.
- No lave en el aparato objetos que puedan absorber agua (esponjas, paños de limpieza, etc.).
- Coloque los recipientes huecos (por ejemplo, tazas, vasos o cazuelas) boca abajo.
- Asegúrese de que las piezas de cristalería no estén en contacto.
- Coloque los objetos ligeros en el cesto superior. Asegúrese de que los objetos no se mueven.
- Coloque los cubiertos y los objetos pequeños en el cajón de cubiertos.
- Eleve el cesto superior para que quepan los elementos de gran tamaño en el cesto inferior.
- Antes de iniciar un programa, compruebe que el brazo aspersor gira sin obstrucción.

10.5 Antes de iniciar un programa

Antes de iniciar el programa seleccionado, asegúrese de que:

- Los filtros están limpios e instalados correctamente.
- La tapa del depósito de sal está bien cerrada.
- Los brazos aspersores no están obstruidos.
- Hay suficiente sal y abrillantador (a menos que utilice pastillas de detergentes combinadas).
- La disposición de los utensilios en los cestos es correcta.
- El programa es adecuado para el tipo de carga y el grado de suciedad.
- Se utiliza la cantidad correcta de detergente.

10.6 Descarga de los cestos

1. Deje enfriar la vajilla y cristalería antes de retirarla del aparato. Los artículos calientes son sensibles a los golpes.
2. Vacíe primero el cesto inferior y a continuación el superior.



Después de terminar el programa, todavía puede quedar agua en las superficies interiores del aparato.

11. MANTENIMIENTO Y LIMPIEZA

ADVERTENCIA!

Antes de realizar tareas de mantenimiento, apague el aparato y desenchúfelo de la toma de corriente.



Los filtros sucios y los brazos aspersores obstruidos reducen los resultados de lavado. Revíselos periódicamente y, si fuera necesario, límpielos.

11.1 Limpieza del interior

- Limpie el interior del aparato con un paño suave humedecido.
- No utilice productos abrasivos, estropajos abrasivos o duros, utensilios afilados, productos químicos agresivos ni disolventes.

- Limpie la puerta, incluida la junta de goma, una vez por semana.
- Para mantener el funcionamiento óptimo del aparato, utilice un producto específico de limpieza para lavavajillas al menos cada dos meses. Siga atentamente las instrucciones del envase del producto.
- Utilice el programa de limpieza automática para obtener resultados óptimos.
- El uso regular de programas de corta duración puede provocar la acumulación de grasa y cal dentro del aparato. Realice programas de larga duración al menos dos veces al mes para evitar la acumulación.

11.2 Eliminación de cuerpos extraños

Revise los filtros y el sumidero después de cada uso del lavavajillas. Los cuerpos extraños (como trozos de vidrio, plástico, huesos, palillos de dientes, etc.) disminuyen el rendimiento de la limpieza y pueden causar daños en la bomba de desagüe.

⚠ PRECAUCIÓN!

Si no puede retirar los cuerpos extraños, póngase en contacto con un Centro de servicio técnico autorizado.

1. Desmonte el sistema de filtros como se indica en este capítulo.
2. Retire manualmente cualquier cuerpo extraño.
3. Vuelva a montar los filtros como se indica en este capítulo.

11.3 Limpieza del exterior

- Limpie el aparato con un paño suave humedecido.
- Utilice solo detergentes neutros.
- No utilice productos abrasivos, estropajos duros ni disolventes.

11.4 Limpieza de filtros

El sistema de filtrado consta de tres piezas.

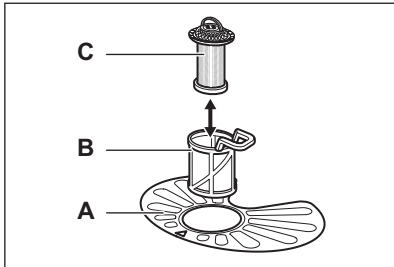

1. Gire la tapa (B) hacia la izquierda (sentido antihorario) y extráigala.

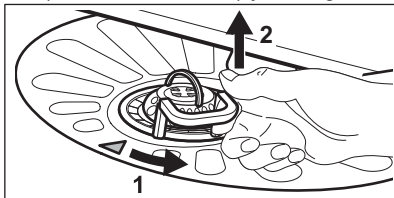

2. Retire el filtro (C) del filtro (B).
3. Retire el filtro plano (A).
4. Lave los filtros.

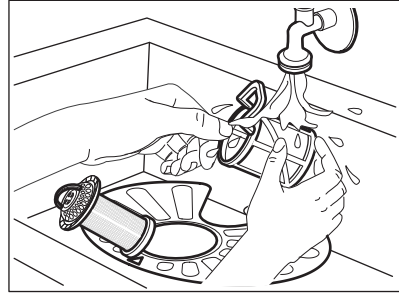

5. Asegúrese de que no haya residuos de alimentos o suciedad en el borde del sumidero o a su alrededor.
6. Vuelva a colocar el filtro plano (A). Asegúrese de que queda correctamente colocado bajo las 2 guías.

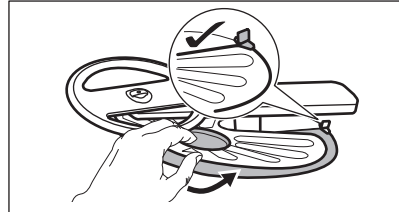

7. Vuelva a montar los filtros (B) y (C).
8. Vuelva a colocar el filtro (B) en el filtro plano (A). Gírelo a la derecha (sentido horario) hasta que quede bloqueado.

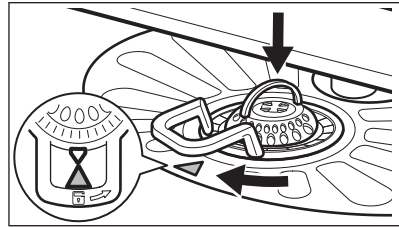

⚠ PRECAUCIÓN!

Una posición incorrecta de los filtros puede provocar resultados de lavado no satisfactorios e incluso dañar el aparato.

11.5 Limpieza del brazo aspersor inferior

1. Para quitar el brazo aspersor inferior, tire hacia arriba.

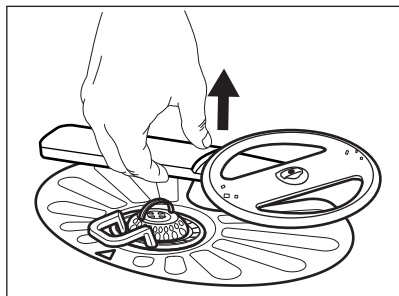

2. Lave el brazo aspersor bajo el agua corriente. Retire las partículas de suciedad de los orificios mediante un objeto afilado, como un palillo. Haga pasar agua a través de los orificios para eliminar las partículas de suciedad del interior.
3. Para instalar el brazo aspersor de vuelta, presiónelo hacia abajo.

11.6 Limpieza del brazo aspersor superior

No retire el brazo superior del aspersor. Si los orificios del brazo aspersor están obstruidos, quite los restos de suciedad con un objeto fino y afilado, como por ejemplo un palillo de dientes.

11.7 Limpieza del brazo aspersor de techo

El brazo aspersor de techo está en el techo del aparato. El brazo aspersor (C) está instalado en el tubo de descarga (A) con el elemento de montaje (B).

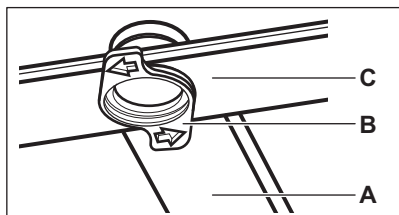

1. Suelte los topes de los lados de los carriles deslizantes del cajón de cubiertos y extraiga el cajón.

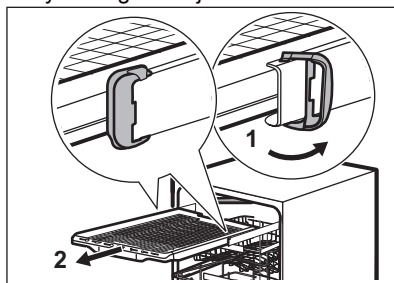

2. Mueva el cesto superior al nivel más bajo para alcanzar el brazo aspersor con más facilidad.
3. Para separar el brazo aspersor (C) del tubo de descarga (A), gire el elemento de montaje (B) hacia la izquierda y tire del brazo aspersor hacia abajo.
4. Lave el brazo aspersor bajo el agua corriente. Retire las partículas de suciedad de los orificios mediante un objeto afilado, como un palillo. Haga pasar agua a través de los orificios para eliminar las partículas de suciedad del interior.
5. Para instalar el brazo aspersor (C) de nuevo, inserte el elemento de montaje (B) en el brazo aspersor y fíjelo en el tubo de descarga (A) girándolo hacia la izquierda. Asegúrese de que el elemento de montaje encaje en su sitio.
6. Instale el cajón de cubiertos en los carriles deslizantes y bloquee los topes.

12. SOLUCIÓN DE PROBLEMAS

ADVERTENCIA!

Una reparación inadecuada del aparato puede suponer un riesgo para la seguridad del usuario. Cualquier reparación debe llevarla a cabo personal cualificado.

La mayoría de los problemas que pueden surgir se resuelven sin necesidad de

ponerse en contacto con el Centro de servicio técnico.

Si tiene alguna duda, consulte la tabla siguiente.

Con algunos problemas, la pantalla muestra un código de alarma.

Problema y código de alarma	Posible causa y solución
No se puede encender el aparato.	<ul style="list-style-type: none">• Asegúrese de que el enchufe está conectado a la toma de corriente.• Asegúrese de que no haya fusibles dañados en la caja de fusibles.
El programa no se inicia.	<ul style="list-style-type: none">• Asegúrese de que la puerta del aparato esté cerrada.• Pulse la tecla de inicio.• Si se ha ajustado el inicio diferido, cancele dicho ajuste o espere hasta el final de la cuenta atrás.• El aparato recarga la resina dentro del descalcificador de agua. La duración del proceso es de aproximadamente 5 minutos.
El aparato no carga agua. La pantalla muestra i10 o i11 .	<ul style="list-style-type: none">• Compruebe que el grifo esté abierto.• Asegúrese de que la presión del suministro de agua no es demasiado baja. Para esta información, póngase en contacto con la empresa local de suministro de agua.• Compruebe que el grifo no está obstruido.• Asegúrese de que el filtro de la manguera de entrada no está obstruido.• Asegúrese de que la manguera de entrada no esté doblada ni retorcida.
El aparato no desagua. La pantalla muestra i20 .	<ul style="list-style-type: none">• Asegúrese de que el desagüe no está obstruido.• Compruebe que el filtro de desagüe no está obstruido.• Asegúrese de que la manguera de desagüe no esté doblada ni retorcida.
El dispositivo contra inundación se ha activado. La pantalla muestra i30 .	<ul style="list-style-type: none">• Cierre el grifo.• Asegúrese de que el aparato está instalado correctamente.• Asegúrese de que los costos se cargan según las instrucciones del manual de usuario.
Fallo de funcionamiento del sensor de detección del nivel de agua. La pantalla muestra i41 - i44 .	<ul style="list-style-type: none">• Asegúrese de que los filtros están limpios.• Apague y encienda el aparato.
Fallo de funcionamiento de la bomba de lavado o de la bomba de desagüe. La pantalla muestra i51 - i59 o i5A - i5F .	<ul style="list-style-type: none">• Apague y encienda el aparato.

Problema y código de alarma	Posible causa y solución
La temperatura del agua dentro del aparato es demasiado alta o se ha producido un fallo de funcionamiento del sensor de temperatura. La pantalla muestra i61 o i69 .	<ul style="list-style-type: none"> • Asegúrese de que la temperatura del agua de entrada no exceda los 60 °C. • Apague y encienda el aparato.
Fallo técnico del aparato. La pantalla muestra iC0 o iC3 .	<ul style="list-style-type: none"> • Apague y encienda el aparato.
El nivel de agua dentro del aparato es demasiado alto. La pantalla muestra iF1 .	<ul style="list-style-type: none"> • Apague y encienda el aparato. • Asegúrese de que los filtros están limpios. • Asegúrese de que la manguera de salida esté instalada a la altura correcta sobre el suelo. Consulte las instrucciones de instalación.
El aparato se detiene y se pone en marcha más veces durante el funcionamiento.	<ul style="list-style-type: none"> • Es normal. Proporciona resultados de limpieza óptimos y ahorra energía.
El programa dura demasiado.	<ul style="list-style-type: none"> • Si se ha ajustado la opción de inicio retardado, cancele dicho ajuste o espere hasta el final de la cuenta atrás.
La duración del programa en pantalla es diferente a la duración de la tabla de valores de consumo.	<ul style="list-style-type: none"> • La presión y temperatura del agua, las variaciones del suministro de energía, las opciones, la cantidad de platos y el grado de suciedad pueden alterar la duración del programa.
En la pantalla aumenta el tiempo restante y salta casi hasta el fin del tiempo del programa.	<ul style="list-style-type: none"> • Esto no es un defecto. El aparato funciona correctamente.
Pequeña fuga de la puerta del aparato.	<ul style="list-style-type: none"> • El aparato no está nivelado. Afloje o apriete las patas ajustables (en su caso). • La puerta del aparato no está centrada en la cuba. Ajuste la pata trasera (en su caso).
Es difícil cerrar la puerta del aparato.	<ul style="list-style-type: none"> • El aparato no está nivelado. Afloje o apriete las patas ajustables (en su caso). • Hay partes de la vajilla que sobresalen de los cestos.
La puerta del aparato se abre durante el ciclo de lavado.	<ul style="list-style-type: none"> • La AirDry función está activada. Puede desactivar la función. Consulte “Ajustes”.
Sonidos de traqueteo o golpeteo dentro del aparato.	<ul style="list-style-type: none"> • La vajilla no está colocada correctamente en los cestos. Consulte el folleto sobre carga del cesto. • Asegúrese de que los brazos aspersores pueden rotar libremente.
El aparato dispara el disyuntor.	<ul style="list-style-type: none"> • El amperaje no es suficiente para el suministro simultáneo de todos los aparatos. Compruebe el amperaje de la toma y la capacidad del medidor o apague uno de los aparatos. • Fallo eléctrico interno del aparato. Póngase en contacto con el Servicio técnico oficial.



Consulte otras posibles causas en "Antes del primer uso", "Uso diario" o "Consejos".

Una vez comprobado el aparato, apáguelo y enciéndalo. Si el problema se vuelve a producir, póngase en contacto con el Servicio técnico oficial.



Para los códigos de alarma no descritos en la tabla, póngase en contacto con el Servicio técnico oficial.

ADVERTENCIA!

No recomendamos usar el aparato hasta que el problema se haya solucionado por completo. Desenchufe el aparato y no lo vuelva a conectar hasta que esté seguro de que funciona correctamente.

12.1 Los resultados de lavado y el secado no son satisfactorios

Problema	Posible causa y solución
Mal resultado de lavado.	<ul style="list-style-type: none"> • Consulte Uso diario, Consejos y el folleto sobre carga del cesto. • Utilice un programa de lavado más intenso. • Active la opción ExtraPower para mejorar el resultado de lavado del programa seleccionado. • Limpie las boquillas del brazo aspersor y los filtros. Consulte Cuidado y limpieza.
Malos resultados de secado.	<ul style="list-style-type: none"> • Se ha dejado la vajilla demasiado tiempo dentro del aparato cerrado. Active la función AirDry para ajustar la apertura automática de la puerta y mejorar el rendimiento de secado. • No hay abrillantador o la dosificación es insuficiente. Llene el dosificador de abrillantador o ajuste el nivel a un valor superior. • La calidad del abrillantador puede ser la causa. • Utilice siempre abrillantador, incluso con pastillas multiusos. • Los objetos de plástico pueden tener que secarse con un paño. • El programa no tiene la fase de secado. Consulte la tabla de programas.
Rayas o capas azuladas en vasos y platos.	<ul style="list-style-type: none"> • La dosificación del abrillantador es demasiado alta. Reduzca la dosificación. • La cantidad de detergente es demasiada.
Gotas de agua y manchas secas en vasos y platos.	<ul style="list-style-type: none"> • La cantidad de abrillantador es insuficiente. Aumente la dosificación. • La calidad del abrillantador puede ser la causa.
El interior del aparato está mojado.	<ul style="list-style-type: none"> • Esto no es un defecto del aparato. La humedad se condensa en las paredes del aparato.
Espuma inusual durante el lavado.	<ul style="list-style-type: none"> • Utilice detergente diseñado específicamente para lavavajillas. • Utilice un detergente de otro fabricante. • No preenjuague los platos bajo el agua corriente.
Rastros de óxido en los cubiertos.	<ul style="list-style-type: none"> • Hay demasiada sal en el agua que se utiliza para lavar. Consulte el ajuste de descalcificación de agua. • Los cubiertos de plata y acero inoxidable se han colocado juntos. No coloque juntos los cubiertos de plata y acero inoxidable.

Problema	Posible causa y solución
Restos de detergente en el dosificador al final del programa.	<ul style="list-style-type: none"> • La pastilla de detergente se ha quedado pegada en el dosificador y no se ha disuelto en el agua. • El agua no puede lavar el detergente del dosificador. Compruebe que los brazos aspersores no estén bloqueados o atascados. • Asegúrese de que los objetos de los cestos no impiden que se abra la tapa del dosificador de detergente.
Olores en el interior del aparato.	<ul style="list-style-type: none"> • Consulte el capítulo Cuidado y limpieza. • Active el programa  con un descalcificador o producto de limpieza diseñado para lavavajillas.
Depósitos calcáreos en la vajilla, la cuba y el interior de la puerta.	<ul style="list-style-type: none"> • El nivel de sal es bajo, consulte el indicador de rellenado. • La tapa del depósito de sal está suelta. • El agua del grifo es dura. Consulte el ajuste de descalcificación de agua. • Utilice agua y ajuste la regeneración del descalcificador de agua aunque use pastillas multiusos. Consulte el ajuste de descalcificación de agua. • Inicie el programa  con un descalcificador para lavavajillas. • Si los depósitos de cal persisten, limpie el aparato con los detergentes adecuados. • Pruebe con otro detergente. • Contacte con el fabricante del detergente.
Vajilla mate, descolorida o agrietada.	<ul style="list-style-type: none"> • Asegúrese de lavar en el aparato únicamente elementos aptos para lavavajillas. • Cargue y descargue con cuidado el cesto. Consulte el folleto sobre carga del cesto. • Coloque los objetos delicados en el cesto superior. • Active la opción GlassCare para asegurar un cuidado especial de la cristalería y objetos delicados.

Consulte Antes del primer uso, Uso diario o Consejos para ver otras causas posibles.

13. DATOS TÉCNICOS

Dimensiones	Ancho / alto / fondo (mm)	598 / 850 / 622
Conexión eléctrica 1)	Tensión (V)	220 - 240
	Frecuencia (Hz)	50
Presión del suministro de agua	Mín. / máx. MPa (bar)	0.05 (0.5) / 1 (10)
Suministro de agua	Agua fría o caliente (°C) 2)	mín. 5 - máx. 60
Capacidad	Coloque los cubiertos	14

1) Consulte la placa de datos técnicos para otros valores.

2) Si el agua caliente procede de una fuente de energía alternativa (por ejemplo, paneles solares), utilice la toma de agua caliente para reducir el consumo de energía.

13.1 Enlace a la base de datos EPREL de la UE

El código QR de la etiqueta energética suministrada con el aparato proporciona un enlace web para el registro de este aparato en la base de datos de EU EPREL. Guarde la etiqueta energética como referencia junto con el manual de usuario y todos los demás documentos que se proporcionan con este aparato.

También es posible encontrar información relacionada con el rendimiento del producto en la base de datos EPREL de la UE utilizando el enlace <https://eprel.ec.europa.eu> y el nombre del modelo y el número de producto que se encuentra en la placa de características del aparato. Consulte el capítulo "Descripción del producto".

14. ASPECTOS MEDIOAMBIENTALES

Recicle los materiales con el símbolo . Coloque el material de embalaje en los contenedores adecuados para su reciclaje. Ayude a proteger el medio ambiente y la salud pública, así como a reciclar residuos de aparatos eléctricos y electrónicos. No

deseche los aparatos marcados con el símbolo  junto con los residuos domésticos. Lleve el producto a su centro de reciclaje local o póngase en contacto con su oficina municipal.

electrolux.com

156831460-A-102025



CE