



KEGB2310L

PT Manual de instruções | **Máquina de lavar loiça**

2

ES Manual de instrucciones | **Lavavajillas**

30



Bem-vindo a Electrolux! Obrigado por escolher o nosso aparelho.



Obter conselhos de utilização, folhetos, resolução de problemas e informações sobre assistência e reparações:

www.electrolux.com/support

Sujeito a alterações sem aviso prévio.

ÍNDICE

1. INFORMAÇÕES DE SEGURANÇA.....	2
2. INSTRUÇÕES DE SEGURANÇA.....	4
3. INSTALAÇÃO.....	6
4. DESCRIÇÃO DO PRODUTO.....	7
5. PAINEL DE COMANDOS.....	8
6. SELEÇÃO DE PROGRAMA.....	9
7. DEFINIÇÕES DE BASE.....	11
8. ANTES DA PRIMEIRA UTILIZAÇÃO.....	16
9. UTILIZAÇÃO DIÁRIA.....	17
10. SUGESTÕES E DICAS.....	19
11. MANUTENÇÃO E LIMPEZA.....	21
12. RESOLUÇÃO DE PROBLEMAS.....	25
13. INFORMAÇÃO TÉCNICA.....	29
14. PREOCUPAÇÕES AMBIENTAIS.....	29

1. ⚠️ INFORMAÇÕES DE SEGURANÇA

Leia atentamente as instruções fornecidas antes de instalar e utilizar o aparelho. O fabricante não poderá ser responsabilizado por ferimentos ou danos resultantes de instalação incorreta ou utilização incorreta. Guarde sempre as instruções num sítio seguro e acessível para consultar no futuro.

1.1 Segurança de crianças e pessoas vulneráveis

- Este aparelho pode ser utilizado por crianças com 8 anos de idade ou mais velhas e por pessoas com capacidades físicas, sensoriais ou mentais reduzidas ou falta de experiência e conhecimento se forem supervisionadas ou instruídas no que respeita à utilização do aparelho de uma forma segura e compreenderem os perigos envolvidos.

- É necessário manter as crianças entre 3 e 8 anos de idade e pessoas com incapacidades muito extensas e complexas afastadas do aparelho, a menos que sejam constantemente vigiadas.
- É necessário manter as crianças com menos de 3 anos de idade afastadas do aparelho, a menos que sejam constantemente vigiadas.
- As crianças devem ser vigiadas para garantir que não brincam com o aparelho.
- Mantenha os detergentes fora do alcance das crianças.
- Mantenha as crianças e os animais domésticos afastados do aparelho quando a porta estiver aberta.
- A limpeza e a manutenção básica do aparelho não devem ser efetuadas por crianças sem supervisão.

1.2 Segurança geral

- Este aparelho destina-se apenas a lavar louça e talheres domésticos.
- Este aparelho foi concebido unicamente para utilização doméstica num ambiente interior.
- Este aparelho pode ser utilizado em escritórios, quartos de hóspedes de hotéis, quartos de hóspedes de pousadas, casas de hóspedes de turismo rural e outros alojamentos semelhantes onde tal utilização não exceda os níveis de utilização doméstica (médios).
- Não altere as especificações deste aparelho.
- A pressão de funcionamento da água (mínima e máxima) tem de situar-se entre 0,05 (0,5)/1 (10) bar (MPa).
- Siga o número máximo de 9 definições de colocação.
- A porta do aparelho não deve ser deixada na posição aberta para evitar o risco de tropeçar.
- Se o cabo de alimentação estiver danificado, deve ser substituído pelo fabricante, por um Centro de Assistência Técnica Autorizado ou por uma pessoa igualmente qualificada, para evitar perigos.

- **AVISO:** As facas e outros utensílios com pontas afiadas devem ser introduzidas no cesto com a ponta virada para baixo ou colocadas numa posição horizontal.
- Antes de qualquer operação de manutenção, desative o aparelho e desligue a ficha da tomada elétrica.
- Não utilize jatos de água e/ou vapor a alta pressão para limpar o aparelho.
- Se o aparelho tiver aberturas de ventilação na base, não devem ficar obstruídas por tapetes ou carpetes.
- O aparelho deve ser ligado à rede de abastecimento de água com a mangueira nova fornecida. Não é permitido reutilizar uma mangueira antiga.

2. INSTRUÇÕES DE SEGURANÇA

2.1 Instalação

AVISO!

A instalação deste aparelho tem de ser efetuada por uma pessoa qualificada.

- Retire a embalagem toda.
- Não instale nem utilize o aparelho se estiver danificado.
- Siga as instruções de instalação fornecidas com o aparelho.
- Tenha sempre cuidado quando deslocar o aparelho porque ele é pesado. Utilize sempre luvas de proteção e calçado fechado.
- Não instale nem utilize o aparelho em locais com temperatura inferior a 0 °C.
- Instale o aparelho num local seguro e adequado que cumpra com os requisitos da instalação.
- Não utilize o aparelho antes de o instalar na estrutura embutida de uma forma segura.

2.2 Ligação elétrica

AVISO!

Risco de incêndio e choque elétrico.

- Aviso: este aparelho foi concebido para ser instalado/ligado com ligação à terra no edifício.
- Certifique-se de que os parâmetros indicados na placa de características são compatíveis com as características da alimentação eléctrica.
- Utilize sempre uma tomada devidamente instalada e à prova de choques elétricos.
- Não utilize adaptadores de tomadas duplas ou triplas, nem cabos de extensão.
- Certifique-se de que não danifica a ficha e o cabo de alimentação eléctrica. Se for necessário substituir o cabo de alimentação, esta operação deve ser efectuada pelo nosso Centro de Assistência Técnica.
- Ligue a ficha à tomada elétrica apenas no final da instalação. Certifique-se de que a ficha fica acessível após a instalação.
- Não puxe o cabo de alimentação para desligar o aparelho. Puxe sempre a ficha.

2.3 Ligação de água

- Não danifique as mangueiras da água.
- Antes de ligar o aparelho a canos novos, canos que não sejam usados há muito tempo, canos que tenham sido sujeitos a reparações ou canos que tenham recebido dispositivos novos (contador de água, etc.), deixe sair água até que saia limpa.

- Durante a primeira utilização do aparelho, certifique-se de que não existem fugas de água.
- Se a mangueira de entrada de água estiver danificada, feche imediatamente a torneira da água e desligue a ficha da tomada eléctrica. Contactar um Centro de Assistência Técnica para saber como substituir a mangueira de entrada de água.
- Sem alimentação eléctrica, o sistema de protecção contra fugas de água não está activo. Neste caso, existe o risco de inundação.
- A mangueira de entrada de água tem uma válvula de segurança e uma bainha com um cabo de alimentação interior.

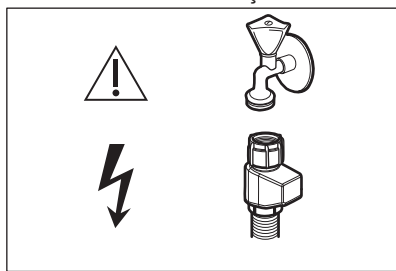

⚠ AVISO!

⚡ Tensão perigosa.

2.4 Utilização

- Não coloque produtos inflamáveis, nem objetos molhados com produtos inflamáveis, no interior, perto ou em cima do aparelho.
- Os detergentes para a máquina de lavar loiça são perigosos. Siga as instruções de segurança da embalagem do detergente.
- Não beba nem brinque com a água no aparelho.
- Não retire a loiça do aparelho enquanto o programa não estiver concluído. Pode restar algum detergente na loiça.
- Não armazene artigos ou aplique pressão sobre a porta aberta do aparelho.
- O aparelho pode libertar vapor quente se abrir a porta durante o decorrer de um programa.

2.5 Assistência técnica

- Para reparar o aparelho, contacte o Centro de Assistência Técnica Autorizado. Utilize apenas peças sobressalentes originais.
- Note que uma reparação própria ou não profissional pode ter consequências para a segurança e anular a garantia.
- As seguintes peças de reposição estarão disponíveis durante 7 anos após o modelo ser descontinuado: motor, bomba de circulação e escoamento, aquecedores e elementos de aquecimento, incluindo bombas de calor, tubagem e equipamento relacionado, incluindo mangueiras, válvulas, filtros e aquastops, peças estruturais e interiores relacionadas com unidades da porta, placas de circuito impresso, visores eletrónicos, interruptores de pressão, termóstatos e sensores, software e firmware incluindo software de restauro. Note que algumas destas peças de reposição só estão disponíveis para reparadores profissionais e que nem todas as peças de reposição são relevantes para todos os modelos.
- As seguintes peças de reposição estarão disponíveis durante 10 anos após o modelo ser descontinuado: dobradiças e vedantes da porta, outros vedantes, braços aspersores, filtros de escoamento, suportes interiores e periféricos de plástico, tais como cestos e tampas.
- Relativamente à(s) lâmpada(s) no interior deste produto e às lâmpadas sobressalentes vendidas separadamente: Estas lâmpadas destinam-se a suportar condições físicas extremas em eletrodomésticos, tais como temperatura, vibração, humidade, ou destinam-se a sinalizar informação relativamente ao estado operacional do aparelho. Não se destinam a ser utilizadas em outras aplicações e não se adequam à iluminação de espaços domésticos.

2.6 Eliminação

⚠ AVISO!

Risco de ferimentos ou asfixia.

- Desligue o aparelho da alimentação eléctrica.
- Corte o cabo de alimentação eléctrica e elimine-o.

- Remova o trinco da porta para evitar que crianças ou animais de estimação possam ficar aprisionados no interior do aparelho.

3. INSTALAÇÃO

⚠ AVISO!

Consulte os capítulos relativos à segurança.

3.1 Encastrar



www.youtube.com/electrolux
www.youtube.com/aeg

How to install your AEG/Electrolux
45 cm dishwasher

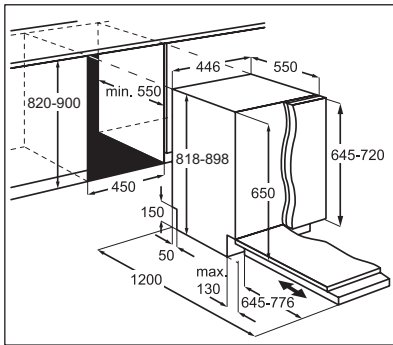

3.2 Tampas de segurança

Se o painel de mobiliário não estiver instalado, abra a porta do aparelho cuidadosamente, para evitar o risco de ferimentos.

Após a instalação, certifique-se de que as tampas de plástico estão bloqueadas na sua posição. A existência de danos ou a remoção

das tampas de plástico nas partes laterais da porta pode afetar a funcionalidade do aparelho e causar ferimentos. Se a tampa de plástico estiver danificada, contacte o Centro de Assistência Técnica Autorizado para a substituir por uma nova.

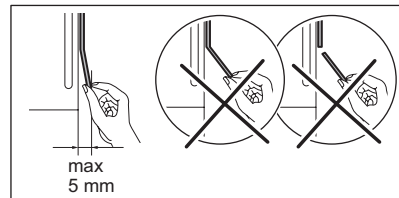
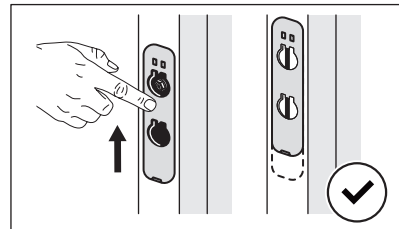
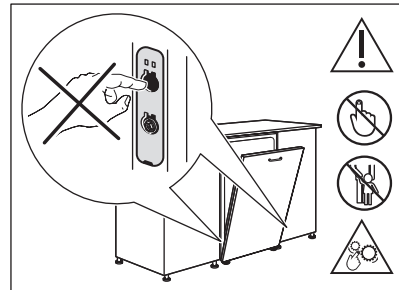

4. DESCRIÇÃO DO PRODUTO

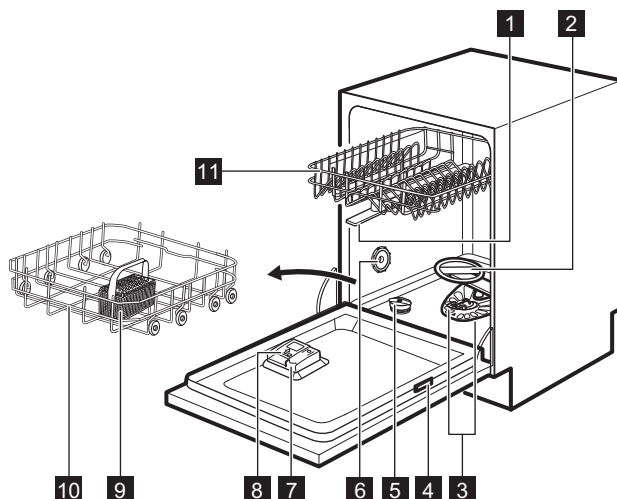

- 1 Braços aspersores superiores
- 2 Braço aspersor inferior
- 3 Filtros
- 4 Placa de classificação
- 5 Depósito de sal
- 6 Saída de ar
- 7 Distribuidor de abrillantador
- 8 Distribuidor de detergente
- 9 Cesto de talheres
- 10 Cesto inferior
- 11 Cesto superior



O gráfico é uma visão geral. Para obter mais detalhes, consulte outros capítulos e/ou documentos disponibilizados com o aparelho.

4.1 Beam-on-Floor

Beam-on-Floor é uma luz que é projetada no chão, por baixo da porta do aparelho.

- Quando um programa inicia, aparece uma luz vermelha que permanece acesa durante toda a duração do programa.
- Quando o programa terminar, acende-se uma luz verde.
- Quando o aparelho tem uma anomalia, a luz vermelha fica intermitente.



Beam-on-Floor apaga-se quando o aparelho é desativado.



Quando a função AirDry for ativada durante a fase de secagem, a projeção no chão poderá não ser totalmente visível. Para ver se o ciclo terminou, verifique o painel de comandos.

5. PAINEL DE COMANDOS

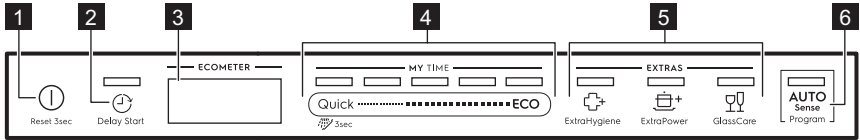

- 1 Botão Ligar/Desligar/Botão Reiniciar
- 2 Botão de início programado
- 3 Visor
- 4 MY TIME barra de selecção de programas
- 5 Botão de opções (EXTRAS)
- 6 Botão de programa AUTO Sense

- A. ECOMETER
- B. Indicadores
- C. Indicador da hora

5.2 ECOMETER



O ECOMETER indica como a selecção do programa afeta o consumo de energia e de água. Quanto mais barras estiverem acesas, menor será o consumo.

ECO indica a selecção de programa mais amigável ao ambiente para uma carga de sujidade normal.

5.1 Visor

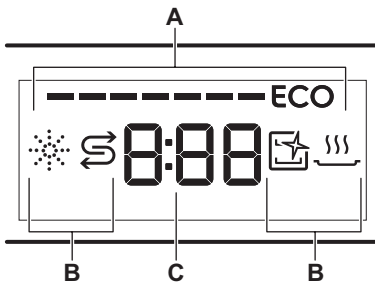

5.3 Indicadores

Indicador	Do ciclo
	Indicador de abrillantador. Está aceso quando o dispensador de abrillantador necessita de ser reabastecido. Consulte o capítulo “Antes da primeira utilização” .
	Indicador de falta de sal. Está aceso quando o recipiente do sal necessita de ser reabastecido. Consulte o capítulo “Antes da primeira utilização” .
	Indicador Machine Care. Está aceso quando o aparelho necessita de limpeza interna com o programa Machine Care. Consulte “Manutenção e limpeza” .
	Indicador da fase de secagem. Está ativado quando se seleciona um programa com a fase de secagem. Pisca quando a fase de secagem está em curso. Consulte “Seleção de programa” .

6. SELEÇÃO DE PROGRAMA

6.1 MY TIME

A barra de seleção MY TIME permite selecionar um ciclo de lavagem adequado com base na duração do programa.

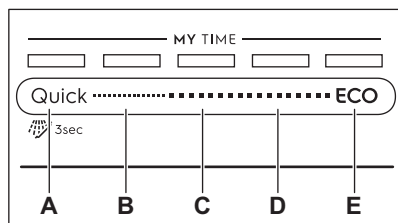

- A. • **Quick** é o programa mais curto (**30min**) adequado para lavar uma carga com sujidade fresca e leve.
 - **Pré-enxaguamento (15min)** é um programa para lavar restos de alimentos da loiça. Previne a formação de odores no aparelho. Não utilize detergente com este programa.
- B. **1h** é um programa adequado para lavar uma carga com sujidade fresca e ligeiramente seca.
- C. **1h 30min** é um programa adequado para lavar e secar artigos com sujidade normal.
- D. **2h 40min** é um programa adequado para lavar e secar artigos com sujidade intensa.
- E. **ECO** é o programa mais longo () que oferece a utilização de energia e consumo de água mais eficientes para faianças e talheres com sujidade normal. Este é o programa padrão para institutos de testes. ¹⁾

6.2 AUTO Sense

O programa AUTO Sense ajusta automaticamente o ciclo de lavagem para o tipo de carga.

O aparelho deteta o nível de sujidade e a quantidade de loiça nos cestos. Ajusta a temperatura e quantidade de água assim como a duração da lavagem.

6.3 EXTRAS

Podem regular a seleção de programas segundo as suas necessidades ativando EXTRAS.

ExtraHygiene

A opção ExtraHygiene melhora a higiene porque mantém a temperatura entre os 65 e os 70 °C durante 10 minutos ou mais na última fase de enxaguamento.

ExtraPower

+ ExtraPower melhora os resultados de lavagem do programa selecionado. A opção aumenta a temperatura e a duração da lavagem.

GlassCare

GlassCare evita que a carga delicada, em particular os copos, fique danificada. A opção previne mudanças rápidas na temperatura de lavagem do programa selecionado e reduz a temperatura para 45 °C.

¹⁾ Este programa é utilizado para avaliar a conformidade com o Regulamento de Ecodesign da Comissão (UE) 2019/2022.

6.4 Visão geral de programas

Programa	Carga de máquina de lavar loiça	Nível de sujidade	Fases do programa	EXTRAS
Quick	Loiça, talheres	Frescos	<ul style="list-style-type: none"> • Lavagem de loiça a 50 °C • Enxaguamento intermédio • Enxaguamento final a 45 °C • AirDry 1) 	<ul style="list-style-type: none"> • ExtraPower • GlassCare • ExtraHygiene
 Pré-enxaguamento	Todas	Todas	<ul style="list-style-type: none"> • Pré-lavagem 	Não aplicável
1h	Loiça, talheres	Fresca, ligeiramente seca	<ul style="list-style-type: none"> • Lavagem de loiça a 60 °C • Enxaguamento intermédio • Enxaguamento final a 50 °C • AirDry 1) 	<ul style="list-style-type: none"> • ExtraPower • GlassCare • ExtraHygiene
1h 30min	Loiça, talheres, tachos, panelas	Normal, ligeiramente seca	<ul style="list-style-type: none"> • Lavagem de loiça a 60 °C • Enxaguamento intermédio • Enxaguamento final a 55 °C • Secagem • AirDry 1) 	<ul style="list-style-type: none"> • ExtraPower • GlassCare • ExtraHygiene
2h 40min	Loiça, talheres, tachos, panelas	Normal a intensa, seca	<ul style="list-style-type: none"> • Pré-lavagem • Lavagem de loiça a 60 °C • Enxaguamento intermédio • Enxaguamento final a 60 °C • Secagem • AirDry 1) 	<ul style="list-style-type: none"> • ExtraPower • GlassCare • ExtraHygiene
ECO	Loiça, talheres, tachos, panelas	Normal, ligeiramente seca	<ul style="list-style-type: none"> • Pré-lavagem • Lavagem de loiça a 50 °C • Enxaguamento intermédio • Enxaguamento final a 55 °C • Secagem • AirDry 1) 	<ul style="list-style-type: none"> • ExtraPower • GlassCare • ExtraHygiene
AUTO Sense	Loiça, talheres, tachos, panelas	Todas	<ul style="list-style-type: none"> • Pré-lavagem • Lavagem de loiça a 50 - 60 °C • Enxaguamento intermédio • Enxaguamento final a 60 °C • Secagem • AirDry 1) 	Não aplicável

Programa	Carga de máquina de lavar loiça	Nível de sujidade	Fases do programa	EXTRAS
Machine Care	Para limpar o interior do aparelho. Consulte "Manutenção e limpeza".		<ul style="list-style-type: none"> • Limpeza 70 °C • Enxaguamento intermédio • Enxaguamento final • AirDry 1) 	Não aplicável

1) Abertura automática da porta durante a fase de secagem. Consulte "Definições de base".

Valores de consumo

Programa 1)2)	Água (l)	Energia (kWh)	Duração (min)
Quick	8.8	0.604	30
Pré-enxaguamento	3.4	0.014	15
1h	9.1	0.697	60
1h 30min	9.5	0.826	90
2h 40min	9.8	0.948	160
ECO	9.9	0.628	240
AUTO Sense	9.5	0.952	170
Machine Care	8.1	0.440	60

1) A pressão e a temperatura da água, bem como as variações da corrente elétrica, as opções, a quantidade de pratos e os graus de sujidade podem alterar os valores.

2) Os valores para programas diferentes de ECO são apenas indicativos.

Informação para institutos de teste

Para receber a informação necessária para realizar testes de desempenho (por exemplo, de acordo com a diretiva EN60436), envie um e-mail para:

info.test@dishwasher-production.com

No seu pedido, inclua o código do número do produto (PNC) constante da placa de características.

Para questões relacionadas com a sua máquina de lavar loiça, consulte o manual de assistência fornecido com o seu aparelho.

7. DEFINIÇÕES DE BASE

Pode configurar o aparelho alterando as definições de base de acordo com as suas necessidades.

Também pode ver o número de ciclos concluídos e restaurar as predefinições de fábrica.

Número	Definições	Valores	Descrição ¹⁾
1	Dureza da água	1L - 10L (predefinição: 5L)	Ajustar o nível do amaciador da água de acordo com a dureza da água na sua área.

Número	Definições	Valores	Descrição ¹⁾
2	Nível de abrilhantador	0A - 8A (predefinição: 5A)	Ajustar o nível de abrilhantador de acordo com a dosagem necessária.
3	Indicador de fim	On Off (predefinição)	Ativar ou desativar o sinal sonoro de fim de um programa.
4	Abrir porta auto.	On (predefinição) Off	Ativar ou desativar AirDry.
5	Sons "teclado"	On (predefinição) Off	Ativar ou desativar o som dos botões quando premiados.
6	Última seleção de programa	On Off (predefinição)	Ativar ou desativar a seleção automática do programa e opções utilizados mais recentemente.

1) Para mais detalhes, consulte as informações disponibilizadas neste capítulo.

Pode alterar as definições básicas no modo de definições.

Quando o aparelho estiver no modo de definições, as barras do ECOMETER representam as definições disponíveis. Para cada definição, uma barra dedicada do ECOMETER fica intermitente.

A ordem das definições básicas apresentadas na tabela é também a ordem das definições no ECOMETER:

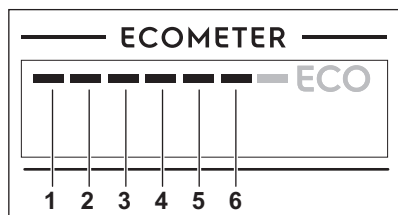

7.1 Modo de configuração

Como percorrer as opções no modo de configuração

Pode percorrer as opções do modo de configuração com a barra de seleção MY TIME.

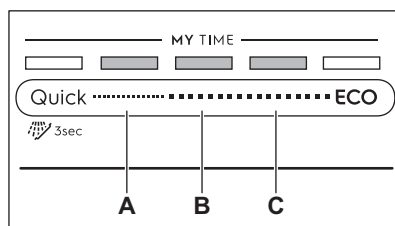

A. Botão Anterior

B. Botão OK

C. Botão Seguinte

Utilize **Anterior** e **Seguinte** para percorrer as definições básicas e alterar os respectivos valores.

Utilize **OK** para entrar na definição selecionada e para confirmar o valor.

Como entrar no modo de configuração

Pode entrar no modo de configuração antes de iniciar um programa. Não pode entrar no modo de configuração quando algum programa estiver a funcionar.

Para entrar no modo de configuração, mantenha os botões **Quick** e **ECO** premidos em simultâneo durante cerca de 3 segundos.

As luzes correspondentes a **Anterior**, **OK** e **Seguinte** acendem-se.

Como alterar uma definição

Certifique-se de que o aparelho está no modo de configuração.

1. Utilize **Anterior** ou **Seguinte** para selecionar a barra do ECOMETER dedicado à definição pretendida.
 - A barra do ECOMETER dedicado à definição pretendida pisca.
 - O visor apresenta o valor da definição atual.
2. Prima **OK** para introduzir a definição.
 - A barra do ECOMETER dedicado à definição pretendida fica acesa. As outras barras ficam apagadas.
 - O valor da definição atual pisca.
3. Prima **Anterior** ou **Seguinte** para alterar o valor.
4. Prima **OK** para confirmar a definição.
 - A nova definição fica guardada.
 - O aparelho volta à lista de definições básicas.
5. Prima simultaneamente **Quick** e **ECO** durante cerca de 3 segundos para sair do modo de configuração.

O aparelho volta ao modo de seleção de programa.

As definições guardadas permanecem em vigor até que volte a alterá-las.

7.2 Reposição de fábrica

A reposição de fábrica restaura as predefinições de fábrica. Antes de efetuar a reposição, certifique-se de que o aparelho está no modo de definições.

Prima continuamente **Anterior** e **Seguinte** durante 5 segundos.

O visor apresenta ___ durante cerca de 5 segundos.

O aparelho volta à seleção de programa.



A reposição de fábrica não repõe o contador de ciclos.

7.3 Contador de ciclos

Podem ver o número de ciclos de lavagem concluídos no contador de ciclos.

1. Prima continuamente o botão ligar/desligar até que a máquina de lavar loiça seja ativada.
2. Prima continuamente **Anterior** e **Seguinte** durante 5 segundos.

O visor apresenta **uC** e, em seguida, o número de ciclos.

Prima qualquer botão para sair do contador de ciclos.



Depois de atingir 65535, o contador de ciclos reinicia.

7.4 O descalcificador de água

O descalcificador da água remove minerais da água que podem ter um efeito negativo nos resultados da lavagem e no aparelho.

Quanto maior for o teor destes minerais, maior é a dureza da água. A dureza da água é medida em escalas equivalentes.

O descalcificador da água deve ser regulado de acordo com a dureza da água na sua região. Os serviços de abastecimento de água podem informá-lo sobre a dureza da água na sua área de residência. Defina o nível correto do descalcificador da água para garantir bons resultados de lavagem.

Dureza da água

Graus alemães (°dH)	Graus franceses (°fH)	mmol/l	mg/l (ppm)	Graus Clarke	Nível do descalcificador da água
47 - 50	84 - 90	8.4 - 9.0	835 - 904	58 - 63	10
43 - 46	76 - 83	7.6 - 8.3	755 - 834	53 - 57	9
37 - 42	65 - 75	6.5 - 7.5	645 - 754	46 - 52	8

Graus alemães (°dH)	Graus franceses (°fH)	mmol/l	mg/l (ppm)	Graus Clarke	Nível do descalcificador da água
29 - 36	51 - 64	5.1 - 6.4	505 - 644	36 - 45	7
23 - 28	40 - 50	4.0 - 5.0	395 - 504	28 - 35	6
19 - 22	33 - 39	3.3 - 3.9	325 - 394	23 - 27	5 1)
15 - 18	26 - 32	2.6 - 3.2	255 - 324	18 - 22	4
11 - 14	19 - 25	1.9 - 2.5	185 - 254	13 - 17	3
4 - 10	7 - 18	0.7 - 1.8	70 - 184	5 - 12	2
<4	<7	<0.7	<70	< 5	1 2)

1) Definição de fábrica.

2) Não utilize sal neste nível.

Independentemente do tipo de detergente utilizado, defina o nível de dureza da água adequado para manter ativo o indicador de reabastecimento de sal.



As pastilhas combinadas que contêm sal não são suficientemente eficazes para amaciar água dura.

Processo de regeneração

Para o correto funcionamento do descalcificador da água, a resina do dispositivo descalcificador tem necessidade de ser regenerada regularmente. Este processo é automático e faz parte da operação normal da máquina de lavar loiça.

Quando a quantidade de água prescrita (ver valores na tabela) tiver sido utilizada desde o processo de regeneração anterior, um novo processo de regeneração será iniciado entre o enxaguamento final e o fim do programa.

Nível do descalcificador da água	Quantidade de água (l)
1	250
2	100
3	62
4	47
5	25

Nível do descalcificador da água	Quantidade de água (l)
6	17
7	10
8	5
9	3
10	3

Em caso da regulação elevada de descalcificador da água, esta pode ser igualmente efetuada a meio do programa, antes do enxaguamento (duas vezes durante um programa). A inicialização da regeneração não tem um impacto na duração do ciclo, exceto se ocorrer a meio de um programa ou no fim de um programa com uma fase de secagem curta. Nestes casos, a regeneração prolonga a duração total de um programa por mais 5 minutos.

Subsequentemente, o enxaguamento do descalcificador da água que dura 5 minutos pode iniciar no mesmo ciclo ou no início do programa seguinte. Esta atividade aumenta o consumo total de água do programa por mais 4 litros e o consumo energético total de um programa por mais 2 Wh. O enxaguamento do descalcificador termina com um escoamento completo.

O enxaguamento do descalcificador efetuado (mais do que um no mesmo ciclo) pode

prolongar a duração do programa em mais 5 minutos, quando ocorre em qualquer ponto no início ou no meio de um programa.



Todos os valores de consumo mencionados nesta secção são determinados de acordo com a norma atualmente aplicável em condições de laboratório com dureza da água de 2,5 mmol/l (descalcificador da água: nível 3) de acordo com o regulamento: 2019/2022 .

A pressão e a temperatura da água, bem como as variações da corrente elétrica, podem alterar os valores.

7.5 Nível de abrillantador

O abrillantador ajuda a secar a loiça sem riscos e manchas. É libertado automaticamente durante a fase de enxaguamento a quente. É impossível definir a quantidade de abrillantador libertada.

Quando o depósito do abrillantador está vazio, o indicador de falta de abrillantador indica que é necessário reabastecer com abrillantador. Se a secagem for satisfatória quando utilizar apenas pastilhas combinadas, é possível desativar o distribuidor e o indicador de falta de abrillantador. Todavia, para melhores resultados de secagem, utilize sempre abrillantador e mantenha ativo o indicador de falta de abrillantador.

Para desativar o distribuidor de abrillantador e o indicador, regule o nível de abrillantador para 0A.

7.6 Som de fim

Pode ativar a emissão de um sinal sonoro que indica o fim de programa.



Os sinais sonoros também são emitidos quando ocorre alguma anomalia no aparelho. Não é possível desativar estes sinais sonoros.

7.7 AirDry

AirDry melhora os resultados de secagem. A porta do aparelho abre automaticamente

durante a fase de secagem e permanece entreaberta.

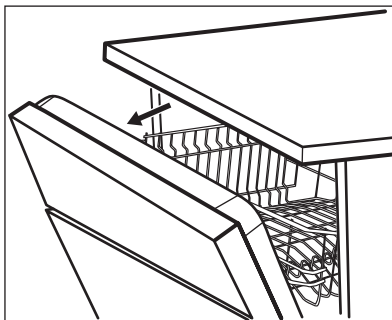

AirDry é ativada automaticamente com todos os programas, exceto o Pré-enxaguamento.

A duração da fase de secagem e o tempo de abertura da porta variam dependendo do programa e das opções selecionados.

Quando AirDry abre a porta, o visor apresenta o tempo remanescente do programa em execução.

⚠ CUIDADO!

Não tente fechar a porta do aparelho durante os primeiros 2 minutos após a abertura automática. Isto pode danificar o aparelho.

⚠ CUIDADO!

Se as crianças tiverem acesso ao aparelho, aconselhamos que desative a opção AirDry. A abertura automática da porta pode representar um perigo.



Quando AirDry abre a porta, Beam-on-Floor pode não estar completamente visível. Para ver se o programa está concluído, observe o painel de controlo.

7.8 Sons

Os botões do painel de comandos emitem um "clique" quando são premidos. Pode desativar este som.

7.9 Seleção do último programa

Pode ativar a seleção automática do último programa utilizado e das respetivas opções.

O último programa concluído antes da desativação do aparelho fica guardado. Será

depois selecionado automaticamente quando o aparelho for ativado.

Quando a seleção do último programa está desativada, o programa predefinido é o ECO.

8. ANTES DA PRIMEIRA UTILIZAÇÃO

1. **Certifique-se de que o nível definido para o descalcificador da água corresponde à dureza da água fornecida. Caso contrário, ajuste o nível do descalcificador da água.**
2. Encha o depósito de sal.
3. Encha o distribuidor de brilhantador.
4. Abra a torneira da água.
5. Inicie o programa Quick para remover todos os resíduos do processo de fabrico. Não utilize detergente e não coloque loiça nos cestos.

Após iniciar o programa, o aparelho pode demorar até 5 minutos a recarregar a resina no descalcificador da água. A fase de lavagem começa apenas quando este processo terminar. O processo é repetido periodicamente.

8.1 O depósito de sal

CUIDADO!

Utilize apenas sal de regeneração para máquinas de lavar loiça. Não utilize sal de cozinha.

O sal é utilizado para recarregar a resina do amaciador da água e para garantir bons resultados de lavagem no quotidiano.

Como encher o depósito de sal

1. Rode a tampa do depósito de sal para a esquerda e retire-a.
2. Coloque 1 litro de água no depósito de sal (apenas para primeira vez).
3. Encha o depósito de sal com 1 kg de sal (até ficar cheio).

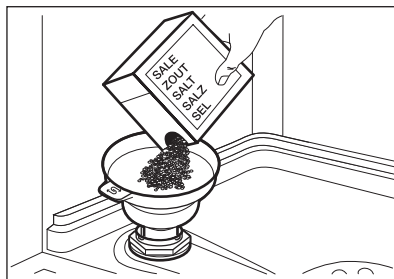

4. Agite o funil com cuidado segurando-o pela pega para introduzir os últimos grãos.
5. Remova o sal em torno da abertura do depósito de sal.

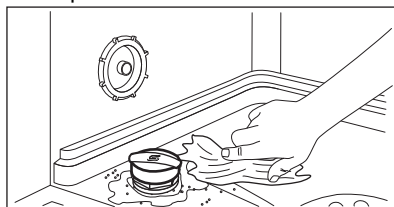

6. Rode a tampa no sentido dos ponteiros do relógio para fechar o depósito de sal.

CUIDADO!

É possível que saia água e sal do depósito de sal quando estiver a enchê-lo. Para evitar a corrosão, encha com sal apenas antes de um ciclo completo de lavagem com detergente.

8.2 Como encher o distribuidor de abrillantador

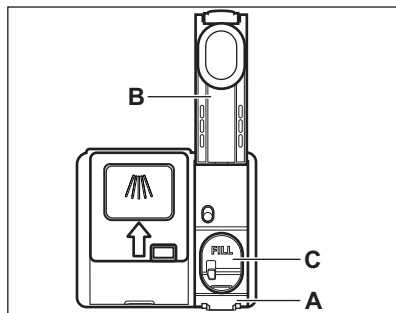

⚠ CUIDADO!

O compartimento (C) destina-se apenas a abrillantador. Não encha com detergente.

⚠ CUIDADO!

Utilize apenas abrillantador especificamente concebido para máquinas de lavar louça.

1. Prima o elemento de libertação (A) para abrir a tampa (B).
2. Coloque abrillantador no distribuidor (C) até o líquido chegar à marca "FILL".
3. Retire o abrillantador entornado com um pano absorvente para evitar a formação de espuma em excesso.
4. Feche a cobertura. Certifique-se de que a tampa fica bloqueada.

9. UTILIZAÇÃO DIÁRIA

1. Abra a torneira da água.
2. Prima continuamente até ativar o aparelho.
3. Encha o depósito de sal se estiver vazio.
4. Encha o distribuidor de abrillantador se estiver vazio.
5. Coloque a louça nos cestos.
6. Adicione o detergente.
7. Selecionar e inicie um programa.
8. Feche a torneira da água quando o programa terminar.

9.1 Utilizar o detergente

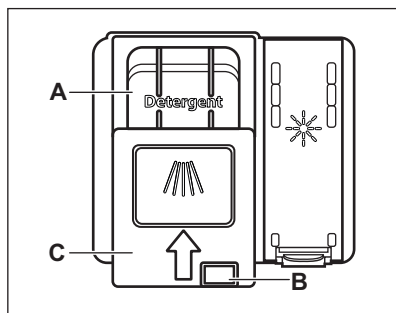

⚠ CUIDADO!

Utilize apenas detergente especificamente concebido para máquinas de lavar louça.

1. Prima o elemento de desbloqueio (B) para abrir a tampa (C).
2. Coloque o detergente no compartimento (A). Pode utilizar detergente em pastilhas, pó ou gel.
3. Se o programa tiver uma fase de pré-lavagem, coloque uma pequena quantidade de detergente na parte interior da porta do aparelho.
4. Feche a tampa. Certifique-se de que a tampa fica bloqueada.

i

Para mais informações sobre a dosagem de detergente, consulte as instruções do fabricante na embalagem do produto. Normalmente, 20 a 25 ml de detergente em gel são adequados para lavar uma carga com sujidade normal.



Não encha o compartimento (A) com mais de 30 ml de detergente em gel.

9.2 Como selecionar e iniciar um programa com a barra de seleção MY TIME

1. Deslize um dedo ao longo da barra de seleção MY TIME para escolher um programa adequado.
 - O luz correspondente ao programa selecionado acende-se.
 - O ECOMETER indica o nível de consumo de energia e água.
 - O visor apresenta a duração do programa.
2. Ative os EXTRAS aplicáveis se desejar.
3. Feche a porta do aparelho para iniciar o programa.

9.3 Como selecionar e iniciar o programa Pré-enchaguamento

1. Para selecionar  Pré-enchaguamento, prima Quick durante 3 segundos.
 - A luz correspondente ao botão acende-se.
 - O ECOMETER está desligado.
 - O visor apresenta a duração do programa.
2. Feche a porta do aparelho para iniciar o programa.

9.4 Como ativar a opção EXTRAS

1. Selecione um programa com a barra de seleção MY TIME.
2. Prima o botão correspondente à opção que pretende ativar.
 - O luz correspondente ao botão acende-se.
 - O visor apresenta a duração do programa atualizada.
 - O ECOMETER indica o nível atualizado de consumo de energia e água.



Por predefinição, as opções pretendidas têm de ser ativadas antes do início de um programa.
Se a seleção do último programa estiver ativada, as opções guardadas são ativadas automaticamente com o programa.



Não é possível ativar ou desativar opções durante o funcionamento de um programa.



Algumas opções não são compatíveis com outras.



Ativar opções pode aumentar o consumo de água e energia e a duração do programa.

9.5 Como iniciar o programa AUTO Sense

1. Premir  .
 - A luz relacionada com o botão acende-se.
 - O visor apresenta a duração do programa mais longa possível.
2. Feche a porta do aparelho para iniciar o programa.

Este aparelho deteta o tipo de carga e regula um ciclo de lavagem adequado. Durante o ciclo, os sensores funcionam diversas vezes e a duração do programa inicial pode diminuir.

9.6 Como atrasar o início de um programa

1. Selecione um programa.
2. Prima  repetidamente até que o visor apresente o tempo de atraso pretendido (de 1 a 24 horas).
O luz correspondente ao botão acende-se.
3. Feche a porta do aparelho para que a contagem decrescente inicie.

Não é possível alterar o tempo de atraso ou a seleção de programa durante a contagem decrescente.

Quando a contagem decrescente terminar, o programa inicia.

9.7 Como cancelar o início diferido com a contagem decrescente já iniciada

Prima continuamente  durante 3 segundos. O aparelho volta ao modo de seleção de programa.



Quando cancelar o início diferido, terá de selecionar o programa novamente.

9.8 Como cancelar um programa em funcionamento

Prima continuamente  durante 3 segundos. O aparelho volta ao modo de seleção de programa.



Certifique-se de que existe detergente no distribuidor de detergente antes de iniciar outro programa.

9.9 Abrir a porta do aparelho durante o funcionamento

Se abrir a porta durante o funcionamento de um programa, o aparelho deixa de funcionar.

Isto pode afetar o consumo de energia e a duração do programa. Quando fechar a porta, o aparelho continua a partir do ponto de interrupção.



Se abrir a porta durante a fase de secagem e deixá-la aberta durante mais de 30 segundos, o programa termina. Isto não acontece se a porta for aberta pela função AirDry.

9.10 Função Auto Off

Esta função poupa energia ao desligar o aparelho quando não é utilizado.

A função é acionada automaticamente nas seguintes situações:

- Quando o programa tiver terminado.
- 5 minutos após a última ação se o programa não for iniciado.

9.11 Fim do programa

Quando o programa estiver concluído, o visor apresenta **0:00**.

A função Auto Off desliga o aparelho automaticamente.

Todos os botões ficam inativos exceto o botão de Ligar/Desligar.

10. SUGESTÕES E DICAS

10.1 Geral

Siga as sugestões abaixo para garantir resultados de lavagem e secagem ótimos e ajudar a proteger o ambiente.

- Lavar a loiça na máquina de lavar loiça de acordo com as instruções no manual do utilizador habitualmente consome menos água e energia do que lavar a loiça à mão.
- Carregue a máquina de lavar loiça até à sua capacidade total para poupar água e energia. Para melhores resultados de limpeza, disponha os artigos nos cestos

conforme instruído no manual do utilizador e não sobrecarregue os cestos.

- Não passe a loiça por água antes de a colocar na máquina. Aumenta o consumo de água e de energia. Quando necessário, selecione um programa com fase pré-lavagem.
- Retire os resíduos maiores de alimentos da loiça e esvazie chávenas e copos antes de os colocar no interior do aparelho.
- Mergulhe ou esfregue levemente os recipientes com alimentos cozidos ou assados antes de os lavar no aparelho.

- Certifique-se de que as peças nos cestos não entram em contacto ou tapam outras. Só assim a água consegue ter alcance completo e lavar a loiça.
- Pode utilizar detergente, abrillantador e sal para máquina de lavar loiça ou utilizar pastilhas combinadas (por exemplo, "Tudo em 1"). Siga as instruções apresentadas na embalagem.
- Selecione um programa de acordo com o tipo de carga e o grau de sujidade. ECO confere a mais eficiente utilização do consumo de água e energia.
- Para prevenir que o calcário se acumule no interior do aparelho:
 - Ateste o depósito de sal sempre que necessário.
 - Utilize a dosagem recomendada de detergente e de abrillantador.
 - Certifique-se de que o nível definido para o amaciador da água corresponde à dureza da água fornecida.
 - Siga as instruções no capítulo "Manutenção e limpeza".

10.2 Utilizar sal, abrillantador e detergente

- Utilize apenas sal, abrillantador e detergente concebidos para máquina de lavar loiça. A utilização de outros produtos pode danificar o aparelho.
- Para as áreas com água dura ou muito dura, recomendamos a utilização de detergente de máquina de lavar loiça básico (pó, gel ou pastilhas sem agentes adicionais), abrillantador e sal em separado para obtenção dos melhores resultados de lavagem e secagem.
- As pastilhas de detergente não se dissolvem totalmente nos programas curtos. Para evitar resíduos de detergente na loiça, recomendamos que utilize as pastilhas apenas com programas longos.
- Utilize sempre a quantidade certa de detergente. Uma dosagem insuficiente de detergente pode resultar em fracos resultados de lavagem e revestimento ou manchas de água dura nos artigos. A utilização de muito detergente com água macia ou amaciada resulta em resíduos de detergente na loiça. Ajuste a quantidade de detergente com base na

dureza da água. Consulte as instruções na embalagem do detergente.

- Utilize sempre a quantidade certa de abrillantador. Uma dosagem insuficiente de abrillantador diminui os resultados da secagem. A utilização de muito abrillantador resulta em camadas azuladas nos artigos.
- Certifique-se de que o nível do amaciador da água está certo. Se o nível estiver muito alto, a quantidade aumentada de sal na água pode resultar em ferrugem nos talheres.

10.3 O que fazer se quiser deixar de utilizar pastilhas de detergente combinadas

Antes de começar a utilizar detergente, sal e abrillantador em separado, execute estes passos:

1. Selecione o nível máximo do descalcificador da água.
2. Certifique-se de que o depósito de sal e o depósito de abrillantador estão cheios.
3. Inicie o programa Quick. Não coloque detergente nem loiça nos cestos.
4. Quando o programa terminar, regule o nível do descalcificador da água para a dureza da água na sua área.
5. Regule a quantidade de abrillantador a libertar.

10.4 Antes de iniciar um programa

Antes de iniciar o programa selecionado, certifique-se de que:

- Os filtros estão limpos e bem instalados.
- A tampa do depósito de sal está bem apertada.
- Os braços aspersores não estão obstruídos.
- Existe sal e abrillantador suficiente (exceto se utilizar pastilhas combinadas).
- A disposição das peças nos cestos é a correta.
- O programa é adequado para o tipo de carga e o grau de sujidade.
- É utilizada a quantidade correta de detergente.

10.5 Carregamento dos cestos

- Utilize sempre todo o espaço dos cestos.

- Utilize o aparelho apenas para lavar objetos que possam ser lavados na máquina.
- Não lave os seguintes materiais na máquina de lavar loiça: madeira, marfim, estanho, cobre, alumínio, porcelana ornamentada e aço em carvão desprotegido. Tal pode fazer com que se rachem, deformem, descolorem, caiam ou enferrujem.
- Não lave no aparelho, artigos que possam absorver água (esponjas, panos domésticos).
- Coloque as peças ocas (chávenas, copos e panelas) com a abertura virada para baixo.
- Certifique-se de que os copos não tocam uns nos outros.
- Coloque peças leves ou de plástico no cesto superior. Certifique-se de que as peças não se mexem livremente.

- Coloque os talheres e os objetos pequenos no cesto dos talheres.
- Antes de iniciar um programa, certifique-se de que o braço aspersor se pode deslocar livremente.

10.6 Descarregar os cestos

1. Deixe a loiça arrefecer antes de a retirar do aparelho. A loiça quente danifica-se facilmente.
2. Esvazie primeiro o cesto inferior e só depois o cesto superior.



Quando o programa terminar, pode ficar água nas superfícies internas do aparelho.

11. MANUTENÇÃO E LIMPEZA

AVISO!

Antes de qualquer operação de manutenção, exceto a execução do programa Machine Care, desative o aparelho e desligue a ficha da tomada elétrica.



Se os filtros estiverem sujos e os braços aspersores estiverem obstruídos, os resultados de lavagem são inferiores. Verifique estes elementos regularmente e limpe-os se for necessário.

11.1 Machine Care

O programa Machine Care foi concebido para lavar o interior do aparelho com resultados ótimos. Remove o calcário e os depósitos de gordura.

Quando o aparelho detetar que precisa da lavagem, o indicador acende-se. Inicie o programa Machine Care para lavar o interior do aparelho.

Como iniciar o programa Machine Care



Antes de iniciar o programa Machine Care, limpe os filtros e braços aspersores.

1. Utilize um produto de descalcificação ou um produto de limpeza especificamente concebido para máquinas de lavar loiça. Siga as instruções apresentadas na embalagem. Não coloque loiça nos cestos.
2. Mantenha premidos simultaneamente os botões + e durante cerca de 3 segundos.

Os indicadores e + piscarão. O visor apresenta a duração do programa.

3. Feche a porta do aparelho para iniciar o programa.

Quando o programa terminar, o indicador apaga-se.

11.2 Limpeza interna

- Limpe o interior do aparelho com um pano macio húmido.
- Não utilize produtos abrasivos, esfregões, ferramentas aguçadas, produtos químicos fortes, produtos de polimento ou solventes.
- Limpe a porta, incluindo a junta de borracha, uma vez por semana.
- Para manter o desempenho do seu aparelho, utilize um produto de limpeza concebido especificamente para máquinas de lavar loiça, pelo menos, de dois em dois meses. Siga cuidadosamente as instruções da embalagem do produto.
- Para otimizar os resultados da limpeza, inicie o programa Machine Care.

11.3 Remoção de objetos estranhos

Verifique os filtros e o sifão após cada utilização da máquina de lavar loiça. Objetos estranhos (por exemplo, pedaços de vidro, plástico, ossos ou palitos, etc) diminuem o desempenho da limpeza e podem provocar danos na bomba de escoamento.

⚠ CUIDADO!

Se não conseguir remover os objetos estranhos, contacte um Centro de Assistência Técnica Autorizado.

1. Desmonte o sistema dos filtros conforme instruído neste capítulo.
2. Remova todos os objetos estranhos manualmente.
3. Volte a montar os filtros conforme instruído neste capítulo.

11.4 Limpeza externa

- Limpe o aparelho com um pano macio e húmido.
- Utilize apenas detergentes neutros.
- Não utilize produtos abrasivos, esfregões ou solventes.

11.5 Limpar os filtros

O sistema de filtração é composto por 3 peças.

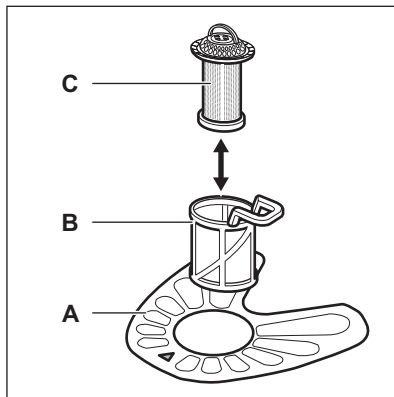

1. Rode o filtro (B) no sentido anti-horário e remova-o.

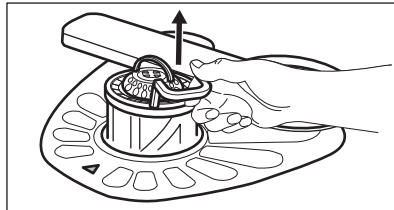
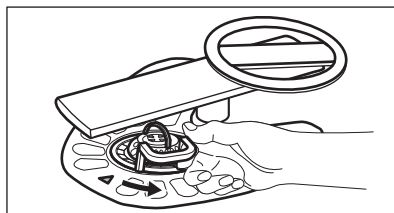

2. Retire o filtro (C) do filtro (B).
3. Retire o filtro plano (A).

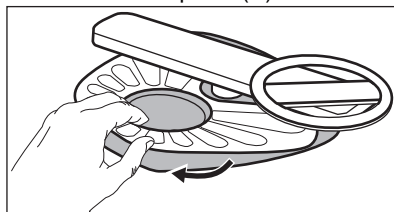

4. Lave os filtros.

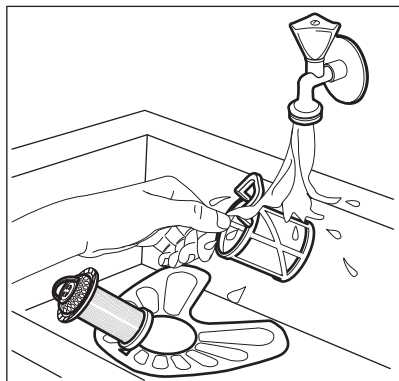

5. Certifique-se de que não há resíduos de alimentos ou sujeira dentro e à volta da borda do coletor.
6. Reinstale o filtro plano (A). Certifique-se de que fica posicionado corretamente debaixo das 2 guias.

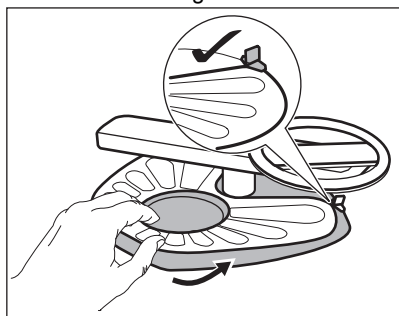

7. Monte os filtros (B) e (C).
8. Reinstale o filtro (B) no filtro plano (A). Rode-o no sentido horário até bloquear.

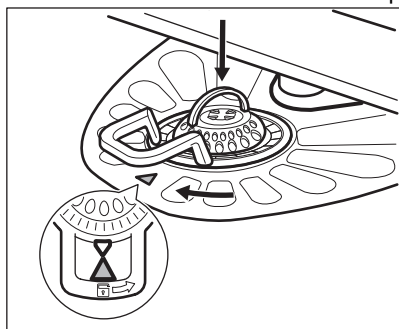

⚠ CUIDADO!

Uma posição incorreta dos filtros pode causar resultados de lavagem insatisfatórios e danos no aparelho.

11.6 Limpar o braço aspersor inferior

Recomendamos a limpeza dos braços aspersores inferiores regularmente para evitar que a sujeira entupa os orifícios.

Os orifícios obstruídos podem causar resultados de lavagem insatisfatórios.

1. Para remover o braço aspersor inferior, puxe-o para cima.

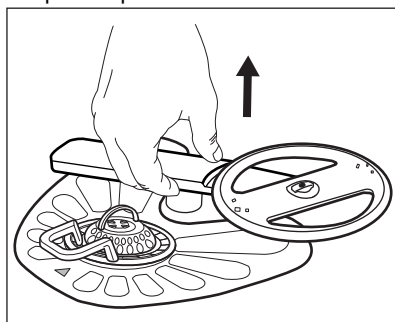

2. Lave o braço aspersor em água corrente. Utilize um objeto fino e pontiagudo como, por exemplo, um palito, para remover a sujeira dos orifícios.

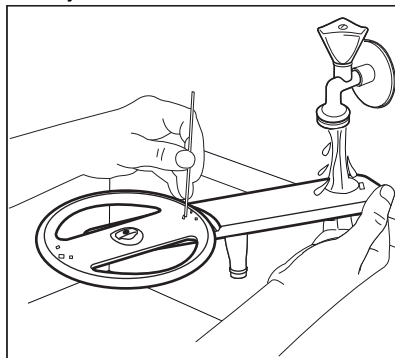

3. Para instalar novamente o braço aspersor, prima-o para baixo.

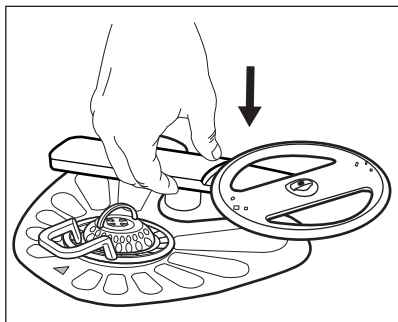

11.7 Limpar os braços aspersores superiores

Recomendamos a limpeza dos braços aspersores superiores regularmente para evitar que a sujidade entupa os orifícios. O entupimento dos orifícios pode resultar em lavagem insatisfatória.

Os braços aspersores superiores estão colocados sob o cesto superior. Os braços aspersores (B) estão instalados no tubo (A) com os elementos de fixação (C).

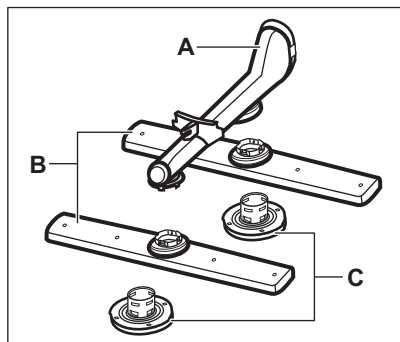

1. Puxe o cesto superior para fora.
2. Para destacar o braço aspersor, rode o elemento de fixação para a direita.

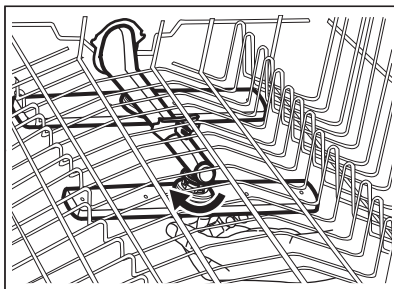

3. Lave o braço aspersor em água corrente. Utilize um objecto fino e pontiagudo, por exemplo um palito, para remover a sujidade dos orifícios.

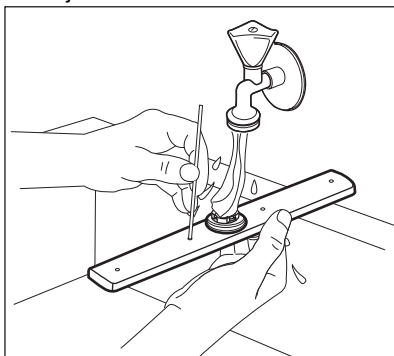

4. Para voltar a instalar o braço aspersor, introduza o elemento de fixação no braço aspersor e fixe-o no tubo rodando para a esquerda. Certifique-se de que o elemento de fixação bloqueia no lugar.

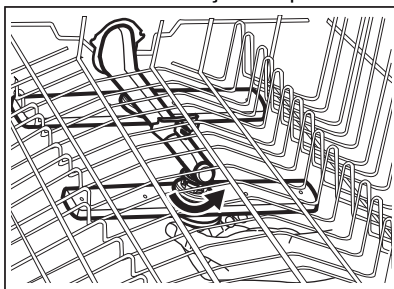

12. RESOLUÇÃO DE PROBLEMAS

AVISO!

A reparação inadequada do aparelho pode colocar em perigo a segurança do utilizador. Todas as reparações devem ser efetuadas por pessoal qualificado.

Quase todos os problemas que ocorrem podem ser resolvidos sem necessidade

de contactar um Centro de Assistência Técnica Autorizado.

Consulte a tabela abaixo para ver informações sobre possíveis problemas.

No caso de alguns problemas, o visor apresenta um código de alarme.

Problema e código de alarme	Possível causa e solução
Não consegue ativar o aparelho.	<ul style="list-style-type: none">• Certifique-se de que a ficha está ligada à tomada elétrica.• Certifique-se de que não há um disjuntor desligado no quadro elétrico.
O programa não inicia.	<ul style="list-style-type: none">• Certifique-se de que a porta do aparelho está fechada.• Se tiver selecionado a opção de início programado, cancele-a ou aguarde até a contagem decrescente terminar.• O aparelho recarrega a resina no interior do amaciador de água. O procedimento demora aproximadamente 5 minutos.
O aparelho não se enche com água. O visor apresenta i10 ou i11 .	<ul style="list-style-type: none">• Assegurar que a torneira da água está aberta.• Certifique-se de que a pressão do abastecimento de água não está demasiado baixa. Para obter estas informações, contacte os serviços locais de abastecimento de água.• Certifique-se de que a torneira da água não está obstruída.• Certifique-se de que o filtro da mangueira de entrada não está obstruído.• Certifique-se de que a mangueira de entrada não tem dobras ou vincos.
O aparelho não escoa a água. O visor mostra i20 .	<ul style="list-style-type: none">• Certifique-se de que o sifão do lava-loiça não está obstruído.• Certifique-se de que o sistema de filtração interior não está obstruído.• Certifique-se de que a mangueira de entrada não tem dobras ou vincos.
O dispositivo anti-inundação foi ativado. O visor mostra i30 .	<ul style="list-style-type: none">• Feche a torneira da água.• Certifique-se de que o aparelho está corretamente instalado.• Certifique-se de que os cestos estão carregados conforme instruído no manual do utilizador.
Avaria do sensor de deteção do nível de água. O visor apresenta i41 – i44 .	<ul style="list-style-type: none">• Certifique-se de que os filtros estão limpos.• Desligue e volte a ligar o aparelho.
Avaria da bomba de lavagem ou da bomba de escoamento. O visor apresenta i51 – i59 ou i5A – i5F .	<ul style="list-style-type: none">• Ligue e desligue o aparelho.

Problema e código de alarme	Possível causa e solução
A temperatura da água no interior do aparelho está demasiado alta ou ocorreu uma avaria do sensor da temperatura. O visor apresenta i61 ou i69 .	<ul style="list-style-type: none"> • Certifique-se de que a temperatura da água de admissão não excede os 60 °C. • Desligue e volte a ligar o aparelho.
Avaria técnica do aparelho. O visor apresenta iC0 ou iC3 .	<ul style="list-style-type: none"> • Desligue e volte a ligar o aparelho.
O nível de água no interior do aparelho é demasiado alto. O visor mostra iF1 .	<ul style="list-style-type: none"> • Desligue e volte a ligar o aparelho. • Certifique-se de que os filtros estão limpos. • Certifique-se de que a mangueira de saída está instalada na altura certa acima do chão. Consulte as instruções de instalação.
O aparelho para e inicia mais vezes durante o funcionamento.	<ul style="list-style-type: none"> • É normal. Esta ação proporciona uma lavagem ótima com poupança de energia.
O programa demora demasiado tempo.	<ul style="list-style-type: none"> • Se tiver selecionado a opção de início programado, cancele-a ou aguarde até a contagem decrescente terminar. • A ativação de opções aumenta a duração do programa.
A duração do programa apresentada é diferente da duração na tabela dos valores de consumo.	<ul style="list-style-type: none"> • Consulte a tabela dos valores de consumo no capítulo "Seleção de programas".
O tempo restante indicado no visor aumenta e avança quase até ao fim da duração do programa.	<ul style="list-style-type: none"> • Não se trata de uma anomalia. O aparelho está a funcionar corretamente.
Existe uma pequena fuga na porta do aparelho.	<ul style="list-style-type: none"> • O aparelho não está nivelado. Desaperte ou aperte os pés ajustáveis (se aplicável). • A porta do aparelho não está centrada na cuba. Ajuste o pé traseiro (se aplicável).
É difícil fechar a porta do aparelho.	<ul style="list-style-type: none"> • O aparelho não está nivelado. Desaperte ou aperte os pés ajustáveis (se aplicável). • Existe loiça saliente dos cestos.
A porta do aparelho abre-se durante o ciclo de lavagem.	<ul style="list-style-type: none"> • A função AirDry está ativada. Pode desativar a função. Consulte "Definições de base".
Ouve-se ruído de trepidação ou pancadas do interior do aparelho.	<ul style="list-style-type: none"> • A loiça não foi bem arrumada nos cestos. Consulte o folheto com as instruções de carregamento dos cestos. • Certifique-se de que os braços aspersores rodam livremente.
O aparelho faz disparar o disjuntor.	<ul style="list-style-type: none"> • A amperagem do aparelho não é suficiente para fornecer todos os aparelhos que estão a funcionar. Verifique a amperagem da tomada e a capacidade do contador ou desligue um dos aparelhos que estiverem a funcionar. • Falha elétrica interna do aparelho. Contacte um Centro de Assistência Técnica Autorizado.

Após verificar o aparelho, desative-o e ative-o. Se o problema voltar a ocorrer, contacte um Centro de Assistência Técnica Autorizado.

No caso de surgir algum código de alarme que não esteja na tabela, contacte um Centro de Assistência Técnica Autorizado.

AVISO!

Não recomendamos a utilização do aparelho até que o problema esteja completamente resolvido. Desligue o aparelho e não o volte a ligar até ter a certeza de que funciona corretamente.



12.1 Código do número do produto (PNC)

Se contactar um Centro de Assistência Técnica Autorizado, terá de fornecer o código do número do produto do seu aparelho.

O PNC encontra-se na placa de características que está na porta do



aparelho. Também pode ver o PNC no painel de comandos.

Para ver o PNC, certifique-se de que o aparelho está no modo de seleção de programa.

1. Prima simultaneamente  e  durante cerca de 3 segundos.

O visor apresenta o PNC do aparelho.

2. Para sair da apresentação do PNC

presentation, prima simultaneamente  e  durante cerca de 3 segundos.

O aparelho volta ao modo de seleção de programa.

12.2 Os resultados de lavagem e secagem não são satisfatórios

Problema	Possível causa e solução
Lavagem insatisfatória.	<ul style="list-style-type: none">• Consulte os capítulos “Utilização diária”, e “Sugestões e dicas” e o folheto com as instruções de carregamento dos cestos.• Utilize programas de lavagem mais intensivos.• Ative a opção ExtraPower para melhorar os resultados de lavagem de um programa selecionado.• Limpe os orifícios do braço aspersor e o filtro. Consulte “Manutenção e limpeza”.
Secagem insatisfatória.	<ul style="list-style-type: none">• A loiça foi deixada demasiado tempo dentro do aparelho fechado. Ative a função AirDry para regular a abertura automática da porta e para melhorar o desempenho da secagem.• Não existe abrillantador ou a dosagem de abrillantador não é suficiente. Encha o distribuidor de abrillantador ou regule o nível de abrillantador para um nível mais alto.• A causa pode estar na qualidade do abrillantador.• Utilize sempre abrillantador, mesmo com pastilhas combinadas.• As peças de plástico podem ter de ser secas com uma toalha.• O programa não tem a fase de secagem. Consulte “Visão geral dos programas”.
Há riscos esbranquiçados ou camadas azuladas nos copos e pratos.	<ul style="list-style-type: none">• Foi libertada uma quantidade demasiado alta de abrillantador. Ajuste o nível de abrillantador para um nível inferior.• A quantidade de detergente é demasiada.
Há manchas e marcas de água secas nos copos e pratos.	<ul style="list-style-type: none">• A quantidade de abrillantador libertado não é suficiente. Ajuste o nível de abrillantador para um nível superior.• A causa pode estar na qualidade do abrillantador.
O interior do aparelho está molhado.	<ul style="list-style-type: none">• Não se trata de um defeito do aparelho. A humidade condensa-se nas paredes do aparelho.

Problema	Possível causa e solução
Espuma invulgar durante a lavagem.	<ul style="list-style-type: none"> • Utilize o detergente especificamente concebido para máquinas de lavar loiça. • Utilize um detergente de um fabricante diferente. • Não faça o pré-enchaguamento dos pratos em água corrente.
Vestígios de ferrugem nos talheres.	<ul style="list-style-type: none"> • Existe demasiado sal na água que é utilizada para a lavagem. Consulte “O descalcificador da água”. • Talheres de prata e aço inoxidável foram colocados em conjunto. Não coloque talheres de prata perto de talheres de aço inoxidável.
O distribuidor do detergente fica com resíduos de detergente no fim do programa.	<ul style="list-style-type: none"> • A pastilha de detergente ficou colada ao distribuidor e não foi totalmente dissolvida pela água. • A água não consegue tirar o detergente do distribuidor. Certifique-se de que os braços aspersores não estão bloqueados ou obstruídos. • Certifique-se de que as peças nos cestos não impedem a abertura da tampa do distribuidor de detergente.
Odores no interior do aparelho.	<ul style="list-style-type: none"> • Consulte “Limpeza do interior”. • Inicie o programa Machine Care com um descalcificador ou um produto de limpeza concebido para máquinas de lavar loiça.
Depósitos de calcário na loiça, na cuba e na face interior da porta.	<ul style="list-style-type: none"> • O nível de sal está baixo; verifique o indicador de falta de sal. • A tampa do depósito de sal está solta. • A sua água é dura. Consulte “O descalcificador da água”. • Utilize sal e defina a regeneração do amaciador da água mesmo quando as pastilhas forem utilizadas. Consulte “O descalcificador da água”. • Inicie o programa Machine Care com um descalcificador concebido para máquinas de lavar loiça. • Se continuar a observar depósitos de calcário, limpe o aparelho com os detergentes adequados. • Experimente um detergente diferente. • Contacte o fabricante do detergente.
Loiça baça, descolorada ou lascada.	<ul style="list-style-type: none"> • Certifique-se de que apenas as peças laváveis na máquina são lavadas no aparelho. • Carregue e descarregue os cestos com cuidado. Consulte o folheto com as instruções de carregamento dos cestos. • Coloque as peças delicadas no cesto superior. • Ative a opção GlassCare para garantir um cuidado especial para copos e artigos delicados.



Consulte os capítulos “**Antes da primeira utilização**”, “**Utilização diária**” ou “**Sugestões e dicas**” para conhecer outras causas possíveis.

13. INFORMAÇÃO TÉCNICA

Dimensões	Largura / Altura / Profundidade (mm)	446 / 818 - 898 / 550
Ligação elétrica 1)	Tensão (V)	220 - 240
	Frequência (Hz)	50
Pressão do fornecimento de água	Mín. / máx. MPa (bar)	0,05 (0,5)/1 (10)
Fornecimento de água	Água fria ou água quente 2)	mín. 5 - máx. 60 °C
Capacidade	Definições de colocação	9

1) Consulte a placa de classificação para conhecer os outros valores.

2) Se a água quente for proveniente de fontes de energias renováveis (p. ex., painéis solares), utilize o fornecimento de água quente para diminuir o consumo de energia.

13.1 Link para a base de dados de EU EPREL

O código QR no rótulo energético fornecido com o aparelho disponibiliza um link da web para o registo deste aparelho na base de dados da EU EPREL. Mantenha a etiqueta de energia para consulta juntamente com o manual do utilizador e todos os outros documentos disponibilizados com este aparelho.

É possível encontrar informação relacionada com o desempenho do produto na base de

dados de EU EPREL utilizando o link <https://eprel.ec.europa.eu> e o nome do modelo e número do produto que pode encontrar na placa de características do aparelho. Consulte o capítulo “Descrição do produto”.

Para informação mais detalhada sobre a etiqueta de energia, visite www.theenergylabel.eu.

14. PREOCUPAÇÕES AMBIENTAIS

Recicle os materiais que apresentem o símbolo . Coloque a embalagem nos contentores indicados para reciclagem. Ajude a proteger o ambiente e a saúde pública através da reciclagem dos aparelhos eléctricos e electrónicos. Não elimine os

aparelhos que tenham o símbolo  juntamente com os resíduos domésticos. Coloque o produto num ponto de recolha para reciclagem local ou contacte as suas autoridades municipais.

¡Le damos la bienvenida a Electrolux! Gracias por elegir nuestro aparato.



Obtener consejos, folletos, soluciones a problemas e información de servicio y reparación:

www.electrolux.com/support

Salvo modificaciones.

CONTENIDO

1. INFORMACIÓN SOBRE SEGURIDAD.....	30
2. INSTRUCCIONES DE SEGURIDAD.....	32
3. INSTALACIÓN.....	34
4. DESCRIPCIÓN DEL PRODUCTO.....	35
5. PANEL DE CONTROL.....	36
6. SELECCIÓN DE PROGRAMAS.....	37
7. AJUSTES BÁSICOS.....	39
8. ANTES DEL PRIMER USO.....	43
9. USO DIARIO.....	44
10. CONSEJOS.....	47
11. MANTENIMIENTO Y LIMPIEZA.....	49
12. SOLUCIÓN DE PROBLEMAS.....	52
13. INFORMACIÓN TÉCNICA.....	56
14. ASPECTOS MEDIOAMBIENTALES.....	57

1. INFORMACIÓN SOBRE SEGURIDAD

Antes de instalar y utilizar el aparato, lea atentamente las instrucciones facilitadas. El fabricante no se hace responsable de lesiones o daños producidos como resultado de una instalación o un uso incorrectos. Conserve siempre estas instrucciones en lugar seguro y accesible para futuras consultas.

1.1 Seguridad de niños y personas vulnerables

- Este aparato puede ser utilizado por niños de 8 años en adelante y personas cuyas capacidades físicas, sensoriales o mentales estén disminuidas o que carezcan de la experiencia y conocimientos suficientes para manejarlo, siempre que cuenten con las instrucciones o la supervisión

sobre el uso del electrodoméstico de forma segura y comprendan los riesgos.

- Es necesario mantener alejados del aparato a los niños de entre 3 y 8 años, así como a las personas con minusvalías importantes y complejas, salvo que estén bajo supervisión continua.
- Es necesario mantener alejados del aparato a los niños de menos de 3 años salvo que estén bajo supervisión continua.
- Es necesario vigilar a los niños para que no jueguen con el aparato.
- Mantenga los detergentes fuera del alcance de los niños.
- Mantenga a los niños y mascotas alejados del aparato cuando la puerta se encuentre abierta.
- La limpieza y mantenimiento de usuario del producto no podrán ser realizados por niños sin supervisión.

1.2 Instrucciones generales de seguridad

- Este electrodoméstico está diseñado únicamente para limpiar vajilla y utensilios domésticos.
- Este aparato está diseñado para uso doméstico en interiores.
- Este aparato se puede utilizar en oficinas, habitaciones de hotel, habitaciones de Bed&Breakfast, casas de campo y otros alojamientos similares donde dicho uso no exceda (en promedio) los niveles de uso doméstico.
- No cambie las especificaciones de este aparato.
- La presión del suministro de agua para el funcionamiento del aparato (mínima y máxima) debe estar entre 0,05 (0,5) / 1 (10) MPa (bares).
- Coloque el máximo número de 9 cubiertos.
- La puerta del aparato no debe dejarse abierta para evitar el riesgo de tropiezos.
- Si el cable de alimentación sufre algún daño, el fabricante, su servicio técnico autorizado o un profesional tendrán que cambiarlo para evitar riesgos.

- **ADVERTENCIA:** Los cuchillos y otros utensilios con puntas afiladas deben colocarse en el cesto con las puntas hacia abajo o en posición horizontal.
- Antes de realizar tareas de mantenimiento, apague el aparato y desenchúfelo de la toma de corriente.
- No utilice agua pulverizada a alta presión ni vapor para limpiar el aparato.
- Si el aparato tiene orificios de ventilación en la base, no deben cubrirse, por ejemplo con una alfombra.
- El aparato debe conectarse a la toma de agua utilizando el juego nuevo de tubos que se facilita. No deben reutilizarse los tubos antiguos.

2. INSTRUCCIONES DE SEGURIDAD

2.1 Instalación

ADVERTENCIA!

Solo un técnico cualificado puede instalar el aparato.

- Retire todo el embalaje.
- No instale ni utilice un aparato dañado.
- Siga las instrucciones de instalación suministradas con el aparato.
- Tenga cuidado al mover el aparato, porque es pesado. Utilice siempre guantes de protección y calzado cerrado.
- No instale ni utilice el aparato en lugares con temperaturas inferiores a 0 °C.
- Instale el aparato en un lugar seguro y adecuado que cumpla los requisitos de instalación.
- No utilice el aparato antes de instalarlo en la estructura empotrada por motivos de seguridad.

2.2 Conexión eléctrica

ADVERTENCIA!

Riesgo de incendios y descargas eléctricas.

- Advertencia: este aparato está diseñado para instalarse/conectarse a una toma de tierra del edificio.

- Asegúrese de que los parámetros de la placa de características son compatibles con los valores eléctricos del suministro eléctrico.
- Utilice siempre una toma con aislamiento de conexión a tierra correctamente instalada.
- No utilice adaptadores de enchufes múltiples ni cables prolongadores.
- Asegúrese de no provocar daños en el enchufe ni en el cable de red. Si es necesario cambiar el cable de alimentación del aparato, debe hacerlo el centro de servicio técnico autorizado.
- Conecte el enchufe a la toma de corriente únicamente cuando haya terminado la instalación. Asegúrese de tener acceso al enchufe del suministro de red una vez finalizada la instalación.
- No desconecte el aparato tirando del cable de conexión a la red. Tire siempre del enchufe.

2.3 Conexión de agua

- No provoque daños en los tubos de agua.
- Antes de conectar a nuevas tuberías o tuberías que no se hayan usado durante mucho tiempo, o donde se hayan realizado trabajos o se hayan conectado dispositivos nuevos (contadores de agua, por ejemplo), deje correr el agua hasta que esté limpia.

- Asegúrese de que no haya fugas de agua visibles durante y después del primer uso del aparato.
- Si la manguera de entrada de agua está dañada, cierre la llave de agua y quite inmediatamente el enchufe de la toma de corriente. Póngase en contacto con un centro de servicio autorizado para sustituir la manguera de entrada de agua.
- Sin alimentación eléctrica, el sistema de protección de agua no está activo. En este caso hay riesgo de inundación.
- La manguera de entrada de agua incorpora una válvula de seguridad y un manguito con un cable de alimentación interior.

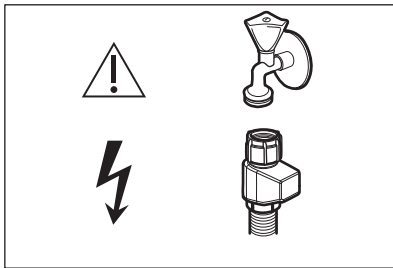

⚠ ADVERTENCIA!

⚡ Tensión peligrosa.

2.4 Uso

- No coloque productos inflamables o artículos mojados con productos inflamables dentro, cerca o sobre el aparato.
- Los detergentes para lavavajillas son peligrosos. Siga las instrucciones de seguridad del envase del detergente.
- No beba agua ni juegue con el agua del aparato.
- No retire la vajilla del aparato hasta que finalice el programa. Puede quedar algo de detergente en los platos.
- No guarde los artículos ni ejerza presión sobre la puerta abierta del aparato.
- El aparato puede liberar vapor caliente si abre la puerta mientras está en marcha un programa.

2.5 Asistencia técnica

- Para reparar el aparato, póngase en contacto con el centro de servicio autorizado. Utilice solamente piezas de recambio originales.
- Tenga en cuenta que la autorreparación o la reparación no profesional puede tener consecuencias de seguridad y podría anular la garantía.
- Las siguientes piezas de repuesto estarán disponibles durante 7 años después de que el modelo se haya retirado: motor, bomba de circulación y desagüe, calentadores y elementos de calentamiento, incluidas las bombas de calor, tuberías y equipos relacionados, incluidas las mangueras, válvulas, filtros y aquastops, piezas estructurales e interiores relacionadas con los conjuntos de puertas, placas de circuitos impresos, pantallas electrónicas, presostatos, termostatos y sensores, software y firmware, incluido el software de restablecimiento. Tenga en cuenta que algunas de estas piezas de recambio solo están disponibles para los reparadores profesionales, y que no todas las piezas de recambio son relevantes para todos los modelos.
- Los siguientes repuestos estarán disponibles durante 10 años después de que el modelo se haya retirado: bisagras y juntas de puertas, otras juntas, brazos aspersores, filtros de desagüe, rejillas interiores y periféricos de plástico como cestas y tapas.
- En cuanto a la(s) bombilla(s) de este producto y las de repuesto vendidas por separado: Estas bombillas están destinadas a soportar condiciones físicas extremas en los aparatos domésticos, como la temperatura, la vibración, la humedad, o están destinadas a señalar información sobre el estado de funcionamiento del aparato. No están destinadas a utilizarse en otras aplicaciones y no son adecuadas para la iluminación de estancias domésticas.

2.6 Desecho

⚠ ADVERTENCIA!

Existe riesgo de lesiones o asfixia.

- Desconecte el aparato de la red.

- Corte el cable de conexión a la red y deséchelo.
- Retire el pestillo de la puerta para evitar que los niños y las mascotas queden encerrados en el aparato.

3. INSTALACIÓN

⚠ ADVERTENCIA!

Consulte los capítulos sobre seguridad.

3.1 Construyendo en



www.youtube.com/electrolux
www.youtube.com/aeg

How to install your AEG/Electrolux
45 cm dishwasher

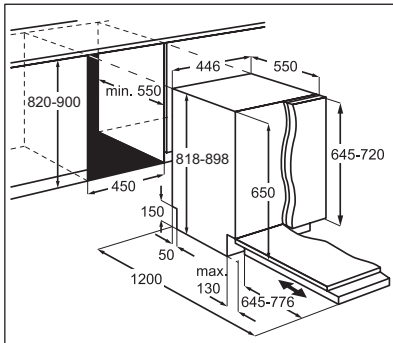

3.2 Tapones de seguridad

Si el panel del mueble no está instalado, abra la puerta del aparato con cuidado para evitar el riesgo de lesiones.

Después de la instalación, asegúrese de que las cubiertas de plástico estén bloqueadas en su posición. Los daños o desmontaje de las cubiertas de plástico a los lados de la puerta

pueden afectar a la funcionalidad del aparato y provocar lesiones. Si la cubierta de plástico está dañada, póngase en contacto con el Centro de servicio autorizado para sustituirla por la nueva.

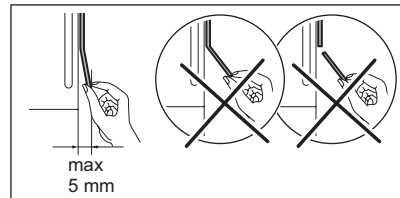
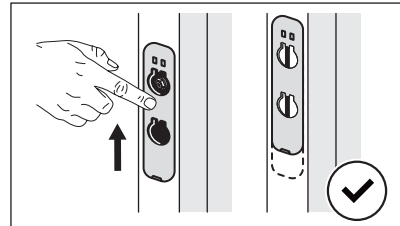
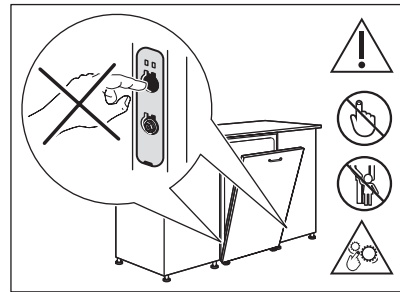

4. DESCRIPCIÓN DEL PRODUCTO

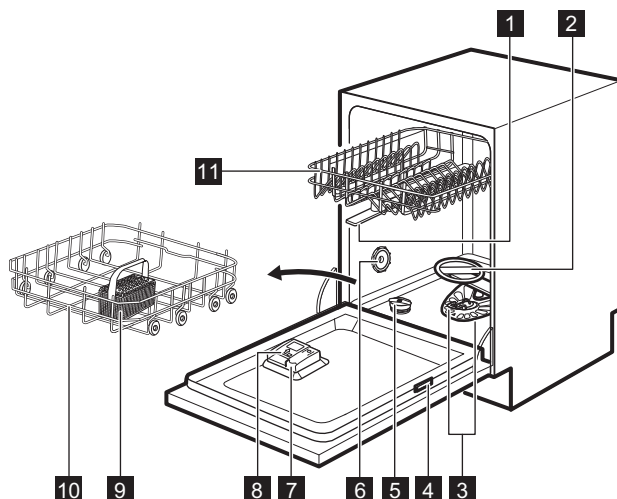

- 1 Brazos aspersores intermedios
- 2 Brazo aspersor inferior
- 3 Filtros
- 4 Placa de características técnicas
- 5 Depósito de sal
- 6 Ventilación
- 7 Dosificador de abrillantador
- 8 Dosificador de detergente
- 9 Cesto de cubiertos
- 10 Cesto inferior
- 11 Cesto superior



El gráfico es una descripción general. Para obtener más información, consulte otros capítulos o documentos proporcionados con el aparato.

4.1 Beam-on-Floor

Beam-on-Floor es una luz que aparece en el suelo bajo la puerta del aparato.

- Cuando empieza el programa, la luz roja se enciende y permanece encendida la duración del programa.
- Una vez completado el programa, se enciende una luz verde.
- Cuando el aparato presenta un fallo, la luz roja parpadea.



Beam-on-Floor desaparece cuando se desactiva el aparato.



Cuando AirDry está activado durante la fase de secado, es posible que la proyección en el suelo no esté visible completamente. Para ver si el ciclo ha terminado, consulte el panel de control.

5. PANEL DE CONTROL

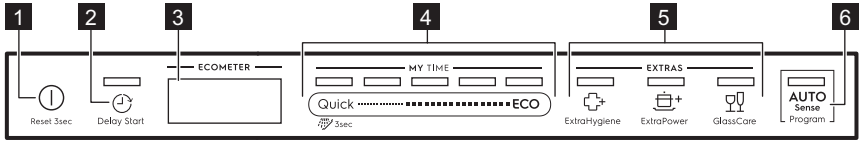

- 1 Botón de encendido/apagado / Botón de reinicio
- 2 Botón de inicio retardado
- 3 Pantalla
- 4 Barra de selección de programas MY TIME
- 5 Teclas de opción (EXTRAS)
- 6 Botón de programa AUTO Sense

- A. ECOMETER
- B. Indicadores
- C. Indicador de tiempo

5.2 ECOMETER



El ECOMETER indica cómo influye la selección del programa en el consumo de energía y agua. Cuantas más barras estén encendidas, menor será el consumo.

ECO indica la selección de programa más respetuosa con el medio ambiente para una carga de vajilla con suciedad normal.

5.1 Pantalla

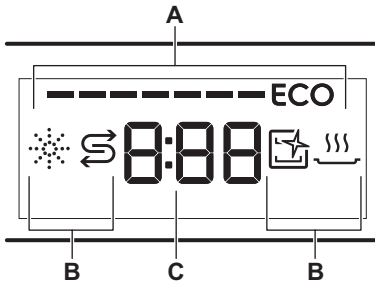

5.3 Indicadores

Indicador	Descripción
	Indicador de abrillantador. Se enciende cuando hay que rellenar el dosificador de abrillantador. Consulte "Antes del primer uso" .
	Indicador de sal. Se enciende cuando hay que rellenar el depósito de sal. Consulte "Antes del primer uso" .
	Indicador Machine Care. Se enciende cuando el aparato necesita una limpieza interna con el programa Machine Care. Consulte "Mantenimiento y limpieza" .
	Indicador de fase de secado. Se activa cuando hay un programa con la fase de secado seleccionado. Parpadea durante la fase de secado. Consulte "Selección de programas" .

6. SELECCIÓN DE PROGRAMAS

6.1 MY TIME

La barra de selección MY TIME permite elegir un ciclo de lavado adecuado en función de la duración del programa.

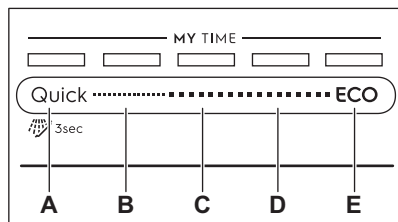

- A. • **Quick** es el programa más corto (**30min**) adecuado para lavar una carga con suciedad reciente y ligera.
- **Preaclarado (15min)** es un programa para quitar los restos de comida de la vajilla. Evita la formación de olores en el aparato. No utilice detergente con este programa.
- B. **1h** es un programa adecuado para lavar una carga con suciedad reciente y ligeramente seca.
- C. **1h 30min** es un programa adecuado para lavar y secar piezas con suciedad normal.
- D. **2h 40min** es un programa adecuado para lavar y secar piezas muy sucias.
- E. **ECO** es el programa más largo que usa el agua y consume la energía de la forma más eficiente para vajillas y cubiertos con suciedad normal. Este es el programa estándar para institutos de pruebas. ¹⁾

6.2 AUTO Sense

El programa AUTO Sense ajusta automáticamente el ciclo de lavado según el tipo de carga.

El aparato detecta el tipo de suciedad y la cantidad de platos que hay en los cestos. Ajusta la temperatura y la cantidad del agua además de la duración del programa.

6.3 EXTRAS

Puede ajustar la selección de programas a sus necesidades activando EXTRAS.

ExtraHygiene

ExtraHygiene asegura un mejor resultado higiénico al mantener la temperatura entre 65 °C 70 °C y durante al menos 10 minutos en la última fase de aclarado.

ExtraPower

ExtraPower mejora los resultados de lavado del programa seleccionado. Esta opción aumenta la temperatura y la duración del lavado.

GlassCare

GlassCare evita cualquier daño en cargas delicadas, en particular las piezas de cristal. La opción evita cambios rápidos en la temperatura del programa seleccionado y la reduce a 45 °C.

¹⁾ Este programa se utiliza para evaluar el cumplimiento del Reglamento de la Comisión sobre ecodiseño (UE) 2019/2022.

6.4 Resumen de los programas

Programa	Carga del lavavajillas	Grado de suciedad	Fases del programa	EXTRAS
Quick	Vajilla, cubertoria	Fresco	<ul style="list-style-type: none"> • Lavavajillas a 50 °C • Aclarado intermedio • Aclarado final a 45 °C • AirDry 1) 	<ul style="list-style-type: none"> • ExtraPower • GlassCare • ExtraHygiene
 Preaclarado	Todo	Todo	<ul style="list-style-type: none"> • Prelavado 	No aplicable
1h	Vajilla, cubertoria	Frescos, ligeramente secos	<ul style="list-style-type: none"> • Lavavajillas a 60 °C • Aclarado intermedio • Aclarado final a 50 °C • AirDry 1) 	<ul style="list-style-type: none"> • ExtraPower • GlassCare • ExtraHygiene
1h 30min	Vajilla, cubiertos, ollas y sartenes	Normal, ligeramente seco	<ul style="list-style-type: none"> • Lavavajillas a 60 °C • Aclarado intermedio • Aclarado final a 55 °C • Secado • AirDry 1) 	<ul style="list-style-type: none"> • ExtraPower • GlassCare • ExtraHygiene
2h 40min	Vajilla, cubiertos, ollas y sartenes	Normales a pesados, secos	<ul style="list-style-type: none"> • Prelavado • Lavavajillas a 60 °C • Aclarado intermedio • Aclarado final a 60 °C • Secado • AirDry 1) 	<ul style="list-style-type: none"> • ExtraPower • GlassCare • ExtraHygiene
ECO	Vajilla, cubiertos, ollas y sartenes	Normal, ligeramente seco	<ul style="list-style-type: none"> • Prelavado • Lavavajillas a 50 °C • Aclarado intermedio • Aclarado final a 55 °C • Secado • AirDry 1) 	<ul style="list-style-type: none"> • ExtraPower • GlassCare • ExtraHygiene
AUTO Sense	Vajilla, cubiertos, ollas y sartenes	Todo	<ul style="list-style-type: none"> • Prelavado • Lavavajillas a 50 - 60 °C • Aclarado intermedio • Aclarado final a 60 °C • Secado • AirDry 1) 	No aplicable
Machine Care	Limpieza del interior del aparato. Consulte "Mantenimiento y limpieza".		<ul style="list-style-type: none"> • Limpieza a 70 °C • Aclarado intermedio • Aclarado final • AirDry 1) 	No aplicable

1) Apertura automática de la puerta durante la fase de secado. Consulte "Ajustes básicos".

Valores de consumo

Programa 1)2)	Agua (l)	Energía (kWh)	Duración (min)
Quick	8.8	0.604	30
Preaclarado	3.4	0.014	15
1h	9.1	0.697	60
1h 30min	9.5	0.826	90
2h 40min	9.8	0.948	160
ECO	9.9	0.628	240
AUTO Sense	9.5	0.952	170
Machine Care	8.1	0.440	60

1) La presión y temperatura del agua, las variaciones del suministro de energía, las opciones, la cantidad de platos y el grado de suciedad pueden alterar los valores.

2) Los valores de los programas distintos de ECO son solo indicativos.

Información para institutos de pruebas

Para recibir toda la información necesaria para efectuar pruebas de rendimiento (p.ej., según EN60436), envíe un correo electrónico a:

info.test@dishwasher-production.com

En su solicitud, incluya el código de número de producto (PNC) de la placa de características.

Para cualquier otra pregunta relacionada con su lavavajillas, consulte el manual de servicio suministrado con el aparato.

7. AJUSTES BÁSICOS

Puede configurar el aparato cambiando los ajustes básicos de acuerdo con sus necesidades. También puede ver el número de ciclos completados y restaurar los valores predeterminados de fábrica.

Número	Ajustes	Valores	Descripción ¹⁾
1	Dureza del agua	1L - 10L (valor por defecto: 5L)	Ajuste el nivel del descalcificador de agua según la dureza del agua de su zona.
2	Nivel de abrillantador	0A - 8A (valor por defecto: 5A)	Ajuste el nivel de abrillantador según la dosificación necesaria.
3	Sonido de fin	On Off (valor por defecto)	Active o desactive la señal acústica de fin de programa.
4	Apertura puerta auto.	On (valor por defecto) Off	Active o desactive AirDry.
5	Tono de teclas	On (valor por defecto) Off	Active o desactive el sonido de los botones cuando se pulsan.

Número	Ajustes	Valores	Descripción ¹⁾
6	Última selección de programa	On Off (valor por defecto)	Active o desactive la selección automática del programa y las opciones utilizadas más recientemente.

1) Para obtener más detalles, consulte la información proporcionada en este capítulo.

Puede cambiar los ajustes básicos en el modo de ajuste.

Cuando el aparato está en el modo de ajuste, las barras de ECOMETER representan los ajustes disponibles. Para cada ajuste, una barra dedicada del ECOMETER parpadea.

El orden de los ajustes básicos presentados en la tabla es también el de los ajustes del ECOMETER:

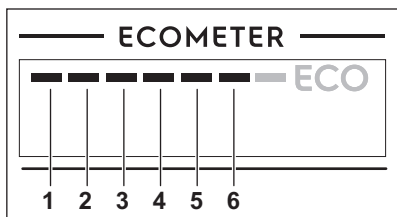

7.1 Modalidad de ajuste

Cómo navegar en el modo de ajuste

Puede navegar en el modo de configuración utilizando la barra de selección MY TIME.

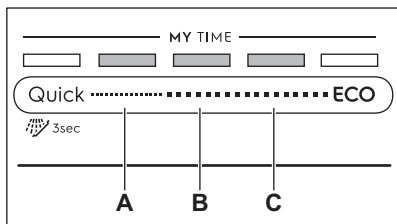

- A. Botón **Anterior**
- B. Botón **Ok**
- C. Botón **Siguiente**

Utilice **Anterior** y **Siguiente** para cambiar entre los ajustes básicos y para modificar su valor.

Utilice **Ok** para introducir el ajuste seleccionado y confirmar el cambio de valor.

Cómo acceder al modo de ajuste

Puede entrar en el modo de ajuste antes de iniciar un programa. No puede entrar en el modo de ajuste mientras se realiza un programa.

Para acceder al modo de ajuste, pulse y mantenga pulsado **Quick** y **ECO** unos 3 segundos.

Las luces correspondientes a **Anterior**, **Ok** y **Siguiente** están encendidas.

Cómo cambiar un ajuste

Asegúrese de que el aparato se encuentra en modo de ajuste.

1. Utilice **Anterior** o **Siguiente** para seleccionar la barra del ECOMETER dedicada al ajuste deseado.
 - La barra del ECOMETER dedicada al ajuste elegido parpadea.
 - La pantalla muestra el valor del ajuste actual.
2. Pulse **Ok** para introducir el ajuste.
 - La barra del ECOMETER dedicada al ajuste elegido está encendida. Las otras barras están apagadas.
 - El valor de ajuste actual parpadea.
3. Pulse **Anterior** o **Siguiente** para cambiar el valor.
4. Pulse **Ok** para confirmar el ajuste.
 - El nuevo ajuste se guarda.
 - El aparato vuelve a la lista de ajustes básica.
5. Mantenga pulsados simultáneamente **Quick** y **ECO** durante al menos 3 segundos para salir del modo.

El aparato vuelve a la selección de programa. Los ajustes guardados son válidos hasta que los vuelva a cambiar.

7.2 Reinicio de fábrica

El restablecimiento de fábrica restablece los valores predeterminados de fábrica. Antes del restablecimiento, asegúrese de que el aparato está en modo de ajuste.

Mantenga pulsado **Anterior** y **Siguiente** durante 5 segundos.

La pantalla se muestra ___ durante unos 5 segundos.

El aparato vuelve a la selección de programa.



El restablecimiento de fábrica no restablece el contador de ciclos.

7.3 Contador de ciclos

Puede ver el número de ciclos de lavado de platos completados en el contador de ciclos.

1. Mantenga pulsada la tecla de encendido/apagado hasta que se active el lavavajillas.
2. Mantenga pulsado **Anterior** y **Siguiente** durante 5 segundos.

Dureza del agua

Grados alemanes (°dH)	Grados franceses (°fH)	mmol/l	mg/l (ppm)	Grados Clarke	Nivel del descalcificador de agua
47 - 50	84 - 90	8.4 - 9.0	835 - 904	58 - 63	10
43 - 46	76 - 83	7.6 - 8.3	755 - 834	53 - 57	9
37 - 42	65 - 75	6.5 - 7.5	645 - 754	46 - 52	8
29 - 36	51 - 64	5.1 - 6.4	505 - 644	36 - 45	7
23 - 28	40 - 50	4.0 - 5.0	395 - 504	28 - 35	6
19 - 22	33 - 39	3.3 - 3.9	325 - 394	23 - 27	5 1)
15 - 18	26 - 32	2.6 - 3.2	255 - 324	18 - 22	4
11 - 14	19 - 25	1.9 - 2.5	185 - 254	13 - 17	3
4 - 10	7 - 18	0.7 - 1.8	70 - 184	5 - 12	2
<4	<7	<0.7	<70	< 5	1 2)

1) Ajustes de fábrica.

2) No utilice sal en este nivel.

Independientemente del tipo de detergente que utilice, ajuste el nivel de dureza de agua adecuado para mantener activo el indicador de rellenado de sal.

La pantalla muestra **uC** y, a continuación, el número de ciclos.

Pulse cualquier botón para salir del contador de ciclos.



Después de alcanzar 65535, el contador de ciclos se reinicia.

7.4 Descalcificador de agua

El descalcificador elimina minerales del suministro de agua que podrían afectar negativamente al resultado de lavado y al funcionamiento del aparato.

Cuanto mayor sea el contenido de dichos minerales, más dura será el agua. La dureza del agua se mide en escalas equivalentes.

El descalcificador de agua debe ajustarse en función de la dureza del agua de su zona. La empresa local de suministro de agua puede informarle de la dureza del agua de su zona. Ajuste el nivel adecuado del descalcificador para asegurar buenos resultados de lavado.



Las tabletas múltiples que contienen sal no son suficientemente efectivas para ablandar el agua dura.

Proceso de regeneración

Para el correcto funcionamiento del descalcificador de agua, la resina del dispositivo debe regenerarse regularmente. Este proceso es automático y forma parte del funcionamiento normal del lavavajillas.

Cuando la cantidad de agua prescrita (véanse los valores del cuadro) se ha utilizado desde el proceso de regeneración anterior, se iniciará un nuevo proceso de regeneración entre el aclarado final y el final del programa.

Nivel del descalcificador de agua	Cantidad de agua (l)
1	250
2	100
3	62
4	47
5	25
6	17
7	10
8	5
9	3
10	3

En el caso del ajuste alto del descalcificador de agua, puede ocurrir también en la mitad del programa, antes del enjuague (dos veces durante un programa). El inicio de la regeneración no tiene ningún impacto en la duración del ciclo, a menos que ocurra a mitad de un programa o al final de un programa con una breve fase de secado. En dichos casos, la regeneración prolonga la duración total de un programa en 5 minutos adicionales.

Posteriormente, el enjuague del descalcificador de agua que dura 5 minutos puede comenzar en el mismo ciclo o al principio del siguiente programa. Esta

actividad aumenta el consumo total de agua de un programa en 4 litros adicionales y el consumo total de energía de un programa en 2 Wh adicionales. El aclarado del descalcificador termina con un drenaje completo.

Cada aclarado del descalcificador realizado (es posible que haya más de uno en el mismo ciclo) puede prolongar la duración del programa en otros 5 minutos cuando se produzca en cualquier punto del comienzo o en la mitad de un programa.



Todos los valores de consumo mencionados en esta sección se determinan en línea con la norma aplicable actualmente en condiciones de laboratorio con una dureza del agua de 2,5 mmol/l (descalcificador de agua: nivel 3) de acuerdo con la normativa: 2019/2022.

La presión y temperatura del agua, así como las variaciones del suministro de energía, pueden modificar dichos valores.

7.5 Nivel de abrillantador

El abrillantador permite que la vajilla se seque sin rayas ni franjas. Se libera automáticamente durante la fase de aclarado con agua caliente. Es posible definir la cantidad de abrillantador utilizada.

Cuando el depósito de abrillantador está vacío, el indicador se enciende para solicitar que se rellene. Si el resultado de secado es satisfactorio usando solo tabletas múltiples, puede desactivar el dosificador y el aviso. Sin embargo, para obtener el mejor secado, utilice siempre abrillantador y mantenga activo el indicador de abrillantador.

Para desactivar el dosificador de abrillantador y el indicador, fije el nivel de abrillantador en 0A.

7.6 Sonido de fin

Puede activar una señal acústica que suena al finalizar el programa.



Las señales acústicas suenan también cuando se produce un fallo del aparato. No es posible desactivar estas señales.

7.7 AirDry

AirDry mejora el resultado de secado. La puerta del aparato se abre automáticamente durante la fase de secado y permanece entreabierta.

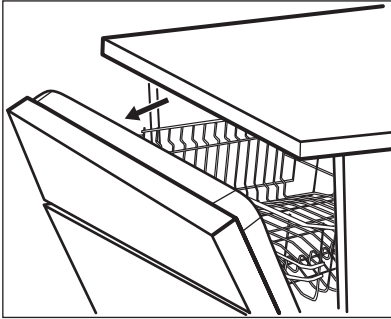

AirDry se activa automáticamente con todos los programas excepto Preaclarado.

La duración de la fase de secado y el tiempo de apertura de la puerta varían en función del programa y las opciones seleccionadas.

Cuando AirDry se abre la puerta, la pantalla muestra el tiempo restante del programa en ejecución.

PRECAUCIÓN!

No intente cerrar la puerta del aparato durante 2 minutos después de la apertura automática. Podría dañar el aparato.

PRECAUCIÓN!

Si los niños tienen acceso al aparato, se aconseja desactivar AirDry. La apertura automática de la puerta puede suponer un peligro.



Cuando AirDry abre la puerta, Beam-on-Floor puede no ser totalmente visible. Para ver si el programa ha terminado, consulte el panel de mandos.

7.8 Tonos de botones

Los botones del panel de mandos emiten un sonido clic al presionarlos. Puede desactivar este sonido.

7.9 Última selección de programa

Puede activar la selección automática del programa y las opciones utilizadas más recientemente.

El último programa que se completó antes de la desactivación del aparato se guarda. A continuación, se selecciona automáticamente después de activar el aparato.

Cuando la última selección de programa está desactivada, el programa por defecto es ECO.

8. ANTES DEL PRIMER USO

1. **Asegúrese de que el nivel actual del descalcificador coincide con la dureza de su suministro de agua. De lo contrario, ajuste el nivel del descalcificador de agua.**
2. Llene el depósito de sal.
3. Llene el dosificador de abrillantador.
4. Abra la llave de paso.
5. Inicie el programa Quick para eliminar los residuos del proceso de fabricación. No utilice detergente ni cargue platos en los costos.
Después de iniciar el programa, el aparato recarga la resina del descalcificador durante hasta 5 minutos. La fase de lavado empieza

solo después de que termine este proceso. El proceso se repite periódicamente.

8.1 El depósito de sal

⚠ PRECAUCIÓN!

Utilice solo sal regeneradora para lavavajillas. No use sal de cocina.

La sal se utiliza para recargar la resina del descalcificador y asegurar un buen resultado de lavado en el uso diario.

Llenado del depósito de sal

1. Gire el tapón del depósito de sal hacia la izquierda y extráigalo.
2. Vierta un litro de agua en el depósito de sal (sólo la primera vez).
3. Llene el depósito de sal con 1 kg de sal (hasta que esté lleno).

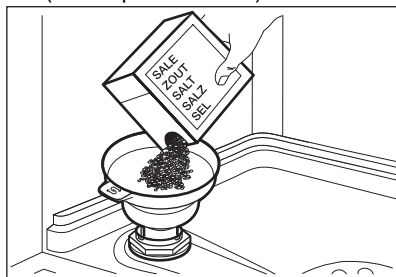

4. Agite cuidadosamente el embudo por el asa para hacer que entren los últimos granos.
5. Retire la sal que haya quedado alrededor del depósito.

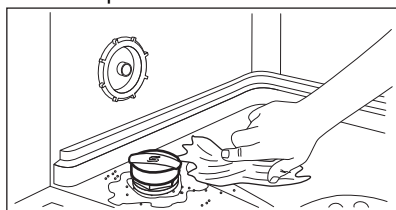

6. Para cerrarlo, gire el tapón del depósito de sal hacia la derecha.

⚠ PRECAUCIÓN!

El agua y la sal pueden salirse del depósito de sal cuando lo llena. Para evitar la corrosión, llene el depósito de sal solo antes de completar un ciclo de lavado con detergente.

8.2 Llenado del dosificador de abrillantador

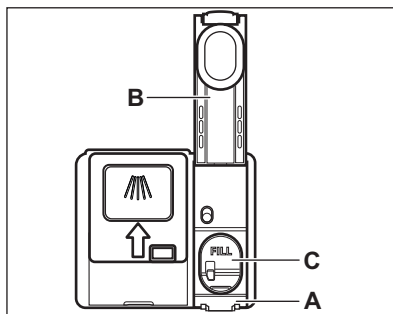

⚠ PRECAUCIÓN!

El compartimento (C) es solo para abrillantador. No lo llene con detergente.

⚠ PRECAUCIÓN!

Utilice exclusivamente abrillantador diseñado específicamente para lavavajillas.

1. Pulse el elemento de apertura (A) para abrir la tapa (B).
2. Vierta el abrillantador en el dosificador (C) hasta que el líquido alcance el nivel "FILL".
3. Limpie el abrillantador derramado con un paño absorbente para evitar que se forme demasiada espuma.
4. Cierre la tapa. Asegúrese de que la tapa encaja en su sitio.

9. USO DIARIO

1. Abra la llave de paso.
2. Pulse y mantenga pulsado  hasta que se active el aparato.

3. Llene el depósito de sal si está vacío.
4. Llene el dosificador de abrillantador si está vacío.
5. Cargue los cestos.
6. Añada el detergente.
7. Seleccione e inicie un programa.
8. Cierre la llave del agua cuando termine el programa.

9.1 Uso del detergente

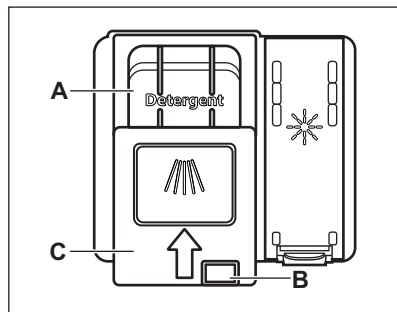

⚠ PRECAUCIÓN!

Utilice exclusivamente detergente diseñado específicamente para lavavajillas.

1. Pulse la tecla de apertura (**B**) para abrir la tapa (**C**).
2. Ponga el detergente en el compartimento (**A**). Puede usar detergente en pastillas, polvo o gel.
3. Si el programa tiene una fase de prelavado, ponga una pequeña cantidad de detergente en la parte interior de la puerta del aparato.
4. Cierre la tapa. Asegúrese de que la tapa encaja en su sitio.



Para obtener más información sobre la dosis de detergente, consulte las instrucciones del fabricante del envase del producto. Normalmente, 20 - 25 ml de detergente en gel son adecuados para lavar una carga con suciedad normal.



No llene el compartimento (**A**) con más de 30 ml de detergente en gel.

9.2 Selección de un programa usando la barra de selección MY TIME

1. Deslice los dedos por la barra de selección MY TIME para elegir un programa adecuado.
 - La luz correspondiente al programa seleccionado está encendida.
 - El ECOMETER indica el nivel de consumo de agua y energía.
 - En la pantalla se muestra la duración del programa.
2. Active los EXTRAS aplicables que desee.
3. Cierre la puerta del aparato para iniciar el programa.

9.3 Cómo seleccionar e iniciar el programa Preclarado

1. Para seleccionar Preclarado, pulse y mantenga pulsado Quick 3 segundos.
 - La luz correspondiente al botón está encendida.
 - El ECOMETER se apaga.
 - En la pantalla se muestra la duración del programa.
2. Cierre la puerta del aparato para iniciar el programa.

9.4 Cómo activar EXTRAS

1. Seleccione un programa usando la barra de selección MY TIME.
2. Pulse el botón correspondiente a la opción que desea activar.
 - La luz correspondiente al botón está encendida.
 - La pantalla muestra la duración del programa actualizada.
 - El ECOMETER indica el nivel de consumo de agua y energía actualizado.



De forma predeterminada, cada vez que inicie un programa debe activar las opciones.
Si la última selección de programa está activada, las opciones guardadas se activan automáticamente junto con el programa.



No es posible activar ni desactivar opciones con el programa en marcha.



No todas las opciones son compatibles entre sí.



La activación de opciones suele afectar al consumo de agua y energía y a la duración del programa.

9.5 Cómo iniciar el programa AUTO Sense

1. Pulse **AUTO Sense**.
 - La luz correspondiente al botón está encendida.
 - En la pantalla se muestra la máxima duración posible del programa.
2. Cierre la puerta del aparato para iniciar el programa.

El aparato detecta el tipo de carga y ajusta un ciclo de lavado adecuado. Durante el ciclo, los sensores funcionan varias veces y la duración del programa inicial puede disminuir.

9.6 Cómo retrasar el inicio de un programa

1. Seleccione un programa.
2. Pulse repetidamente  hasta que la pantalla muestre el tiempo de retardo que desee (entre 1 y 24 horas).

La luz correspondiente al botón está encendida.

3. Cierre la puerta del aparato para iniciar la cuenta atrás.

Durante la cuenta atrás, no es posible cambiar el retardo ni la selección de programa.

El programa se pone en marcha cuando termina la cuenta atrás.

9.7 Cancelación del inicio diferido mientras está en curso la cuenta atrás

Pulse y mantenga pulsado  durante 3 segundos.
El aparato vuelve a la selección de programa.



Si cancela el inicio diferido, debe volver a seleccionar el programa.

9.8 Cómo cancelar un programa en marcha

Pulse y mantenga pulsado  durante 3 segundos.
El aparato vuelve a la selección de programa.



Compruebe que hay detergente en el dosificador antes de iniciar un nuevo programa.

9.9 Apertura de la puerta mientras está funcionando el aparato

Si abre la puerta mientras se realiza un programa, el aparato se detiene. Puede afectar al consumo de energía y a la duración del programa. Cuando cierre la puerta, el aparato continuará a partir del punto de interrupción.



Si la puerta se abre más de 30 segundos durante la fase de secado, el programa en funcionamiento se termina. Esto no sucede si la puerta se abre mediante la función AirDry.

9.10 La función Auto Off

Esta función ahorra energía al apagar el aparato cuando no está en funcionamiento.

La función se pone en marcha automáticamente:

- Cuando el programa ha finalizado.
- Tras 5 minutos si el programa no se ha iniciado.

9.11 Fin del programa

Cuando haya finalizado el programa de lavado, la pantalla mostrará **0:00**.

La función Auto Off apaga el aparato automáticamente.

Todos los botones están inactivos, excepto el botón de encendido/apagado.

10. CONSEJOS

10.1 General

Siga estos consejos para obtener un resultado de limpieza de secado óptimo en el uso diario y proteger el medio ambiente.

- Lavar los platos en el lavavajillas como se indica en el manual de instrucciones suele consumir menos agua y energía que lavar los platos a mano.
- Cargue el lavavajillas a su máxima capacidad para ahorrar agua y energía. Para obtener los mejores resultados de limpieza, coloque los artículos en las cestas como se indica en el manual de usuario y no sobrecargue los cestos.
- No enjuague los platos a mano. Aumenta el consumo de agua y energía. Cuando sea necesario, seleccione un programa con fase de prelavado.
- Quite los residuos más grandes de comida de los platos y vacíe las tazas y vasos antes de ponerlos dentro del aparato.
- Remoje o frote ligeramente los utensilios de cocina con restos de comida cocinada u horneada pegada antes de lavarlos en el aparato.
- Asegúrese de que los objetos de los cestos no se tocan entre sí ni se cubren unos a otros. Solo entonces el agua puede llegar a todos los platos y lavarlos completamente.
- Puede utilizar detergente para lavavajillas, abrillantador y sal por separado o pastillas múltiples (p. ej. "Todo en 1"). Siga las instrucciones que aparecen en el paquete.
- Seleccione un programa según el tipo de carga y el grado de suelo. ECO ofrece el uso más eficiente del consumo de agua y energía.

- Para prevenir la acumulación de cal dentro del aparato:
 - Rellene el depósito de sal siempre que sea necesario.
 - Use la dosis recomendada de detergente y abrillantador.
 - Asegúrese de que el nivel actual del descalcificador coincide con la dureza de su suministro de agua.
 - Siga las instrucciones del capítulo "**Mantenimiento y limpieza**".

10.2 Utilización de sal, abrillantador y detergente

- Utilice únicamente sal, abrillantador y detergente diseñados para lavavajillas. El aparato podría dañarse con otros productos.
- En las zonas con agua dura y muy dura, se recomienda usar solo detergente para lavavajillas (polvo, gel, pastillas que no contengan agentes adicionales), abrillantador y sal por separado para unos resultados de limpieza y secado óptimos.
- Las pastillas de detergente no se disuelven completamente con programas cortos. Para evitar restos de detergente en la vajilla, se recomienda usar pastillas de detergente con los programas largos.
- Utilice siempre la cantidad correcta de detergente. Una dosis insuficiente de detergente puede dar lugar a resultados de limpieza deficientes y a películas o manchas de agua dura en los artículos. El uso de demasiado detergente con agua blanda o descalcificada produce residuos de detergente en los platos. Ajuste la cantidad de detergente en función de la

dureza del agua. Consulte las instrucciones del envase del detergente.

- Use siempre la cantidad correcta de abrillantador. Una dosis insuficiente de abrillantador disminuye los resultados del secado. Usar demasiado abrillantador produce capas azuladas.
- Asegúrese de que el nivel del descalcificador de agua es correcto. Si el nivel es demasiado alto, el aumento de la cantidad de sal en el agua podría oxidar los cubiertos.

10.3 Qué hacer si desea dejar de usar pastillas de detergente

Antes de volver a utilizar por separado detergente, sal y abrillantador, realice estos pasos:

1. Ajuste el nivel más alto del descalcificador.
2. Asegúrese de llenar el depósito de sal y el dosificador de abrillantador.
3. Inicie el programa Quick. No añada detergente ni cargue platos en los cestos.
4. Cuando termine el programa, ajuste el descalcificador según la dureza del agua de su zona.
5. Ajuste la cantidad de abrillantador.

10.4 Antes de iniciar un programa

Antes de iniciar el programa seleccionado, asegúrese de que:

- Los filtros están limpios e instalados correctamente.
- La tapa del depósito de sal está bien cerrada.
- Los brazos aspersores no están obstruidos.
- Hay suficiente sal y abrillantador (a menos que utilice pastillas de detergentes combinadas).
- La disposición de los utensilios en los cestos es correcta.
- El programa es adecuado para el tipo de carga y el grado de suciedad.

- Se utiliza la cantidad correcta de detergente.

10.5 Cómo cargar los cestos

- Utilice siempre todo el espacio disponible en los cestos.
- Utilice el aparato, exclusivamente, para el lavado de utensilios del hogar aptos para lavavajillas.
- No lave los siguientes materiales en el lavavajillas: madera, marfil, estaño, cobre, aluminio, porcelana de adorno delicado y acero carbón sin protección. Pueden romperse, deformarse, decolorarse, picarse u oxidarse.
- No lave en el aparato objetos que puedan absorber agua (esponjas, paños de limpieza, etc.).
- Coloque los recipientes huecos (por ejemplo, tazas, vasos o cazuelas) boca abajo.
- Asegúrese de que los vasos no estén en contacto.
- Coloque los objetos ligeros o de plástico en el cesto superior. Asegúrese de que los objetos no se mueven.
- Coloque los cubiertos y los objetos pequeños en el cajón de cubiertos.
- Antes de iniciar un programa, compruebe que el brazo aspersor gira sin obstrucción.

10.6 Descarga de los cestos

1. Deje enfriar la vajilla y cristalería antes de retirarla del aparato. Los artículos calientes son sensibles a los golpes.
2. Vacíe primero el cesto inferior y a continuación el superior.



Después de terminar el programa, todavía puede quedar agua en las superficies interiores del aparato.

11. MANTENIMIENTO Y LIMPIEZA

ADVERTENCIA!

Antes de proceder con cualquier mantenimiento que no sea realizar el programa Machine Care, apague el aparato y desconecte el enchufe de la red.



Los filtros sucios y los brazos aspersores obstruidos afectan negativamente a la calidad del lavado. Revise estos elementos periódicamente y, si es necesario, límpielos.

11.1 Machine Care



Machine Care es un programa diseñado para limpiar el interior del aparato con resultados óptimos. Elimina la acumulación de cal y grasa.



Cuando el aparato detecta que es necesario limpiarlo, se enciende el indicador . Inicie el programa Machine Care para limpiar el interior del aparato.

Cómo iniciar el programa Machine Care



Antes de iniciar el programa Machine Care, limpie los filtros y los brazos aspersores.

1. Utilice un descalcificador o producto de limpieza diseñado específicamente para lavavajillas. Siga las instrucciones que aparecen en el paquete. No introduzca platos en los cestos.
2. Mantenga pulsados simultáneamente  y  durante unos 3 segundos.

Los indicadores  y  parpadean. La pantalla mostrará la duración del programa.

3. Cierre la puerta del aparato para iniciar el programa.

Cuando finaliza el programa, el indicador  está apagado.

11.2 Limpieza del interior

- Limpie el interior del aparato con un paño suave humedecido.
- No utilice productos abrasivos, estropajos abrasivos o duros, utensilios afilados, productos químicos agresivos ni disolventes.
- Limpie la puerta, incluida la junta de goma, una vez por semana.
- Para mantener el funcionamiento óptimo del aparato, utilice un producto específico de limpieza para lavavajillas al menos cada dos meses. Siga atentamente las instrucciones del envase del producto.
- Para obtener unos resultados de limpieza óptimos, inicie el programa Machine Care.

11.3 Eliminación de cuerpos extraños

Revise los filtros y el sumidero después de cada uso del lavavajillas. Los cuerpos extraños (como trozos de vidrio, plástico, huesos, palillos de dientes, etc.) disminuyen el rendimiento de la limpieza y pueden causar daños en la bomba de desagüe.

PRECAUCIÓN!

Si no puede retirar los cuerpos extraños, póngase en contacto con un Centro de servicio técnico autorizado.

1. Desmonte el sistema de filtros como se indica en este capítulo.
2. Retire manualmente cualquier cuerpo extraño.
3. Vuelva a montar los filtros como se indica en este capítulo.

11.4 Limpieza del exterior

- Limpie el aparato con un paño suave humedecido.
- Utilice solo detergentes neutros.
- No utilice productos abrasivos, estropajos duros ni disolventes.

11.5 Limpieza de los filtros

El sistema de filtro está hecho de 3 piezas.

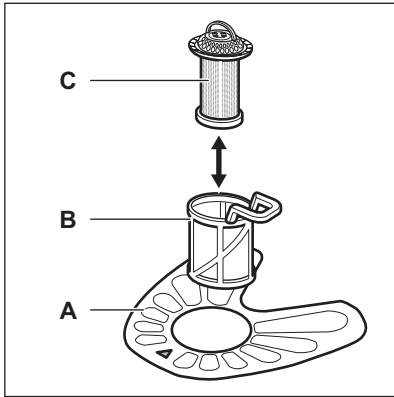

1. Gire el filtro (B) hacia la izquierda y extráigalo.

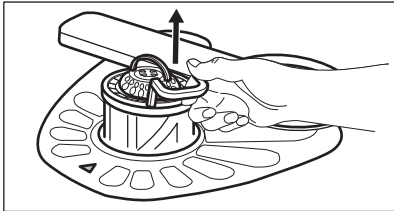
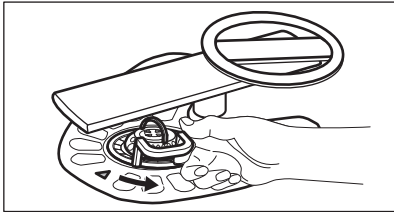

2. Extraiga el filtro (C) del filtro (B).
3. Extraiga el filtro plano (A).

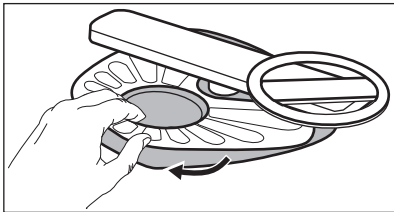

4. Lave los filtros.

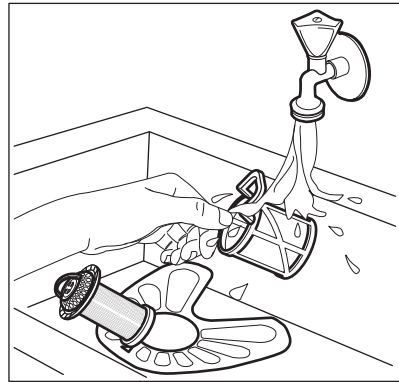

5. Asegúrese de que no haya restos de comida ni suciedad alrededor del borde del sumidero.

6. Vuelva a colocar el filtro plano (A). Asegúrese de que esté bien colocado bajo las 2 guías.

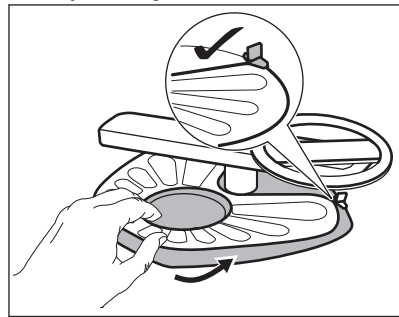

7. Vuelva a montar los filtros (B) y (C).

8. Vuelva a colocar el filtro (B) en el filtro plano (A). Gírelo hacia la derecha hasta que encaje.

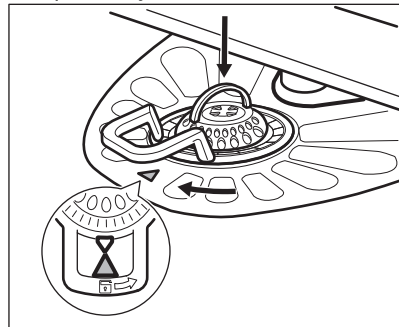

⚠ PRECAUCIÓN!

Una posición incorrecta de los filtros puede dañar el aparato y provocar resultados de lavado no satisfactorios.

11.6 Limpieza del brazo aspersor inferior

Recomendamos limpiar periódicamente el brazo aspersor inferior para que la suciedad no obstruya los orificios.

Unos orificios obstruidos pueden provocar resultados de lavado insatisfactorios.

1. Para quitar el brazo aspersor inferior, tire hacia arriba.

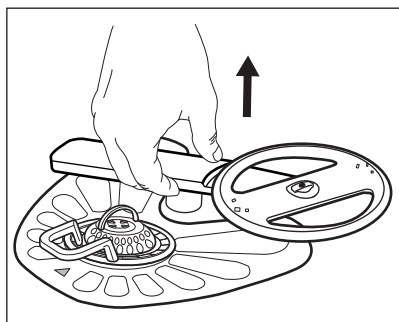

2. Lave el brazo aspersor bajo el agua corriente. Retire las partículas de suciedad de los orificios mediante un objeto afilado, como un palillo.

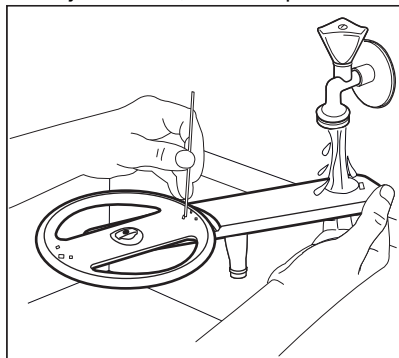

3. Para instalar el brazo aspersor de vuelta, presiónelo hacia abajo.

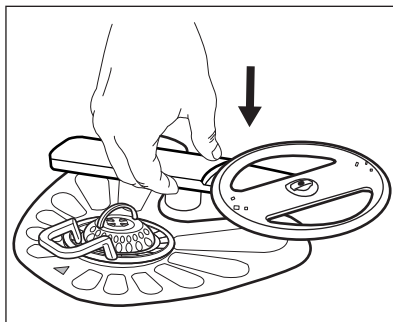

11.7 Limpieza de los brazos aspersores intermedios

Recomendamos limpiar periódicamente los brazos aspersores intermedios para que la suciedad no obstruya los orificios. Si los orificios están taponados, la calidad del lavado puede deteriorarse.

Los brazos aspersores intermedios se sitúan bajo del cesto superior. Los brazos aspersores (B) están instalados en el conducto (A) con los elementos de montaje (C).

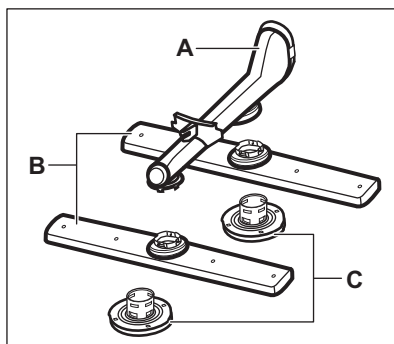

1. Retire el cesto superior.
2. Para desmontar el brazo, gire el elemento de montaje en el sentido de las agujas del reloj.

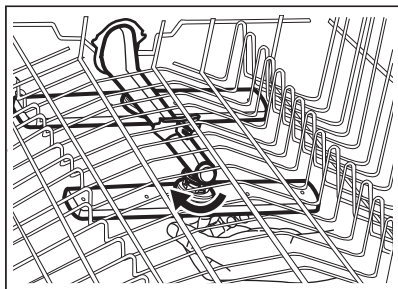

3. Lávelo con agua corriente. Retire las partículas de suciedad de los orificios mediante un objeto afilado, como un palillo.

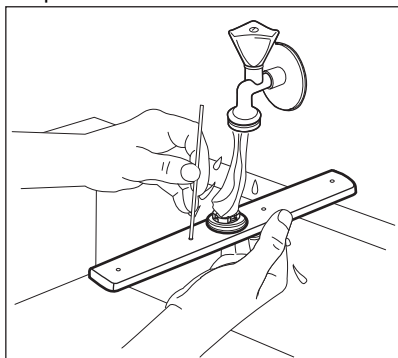

4. Para instalar el brazo aspersor de nuevo, inserte el elemento de montaje en el brazo aspersor y fíjelo en el tubo girándolo en sentido contrario a las manecillas del reloj. Asegúrese de que el elemento de montaje encaje en su sitio.

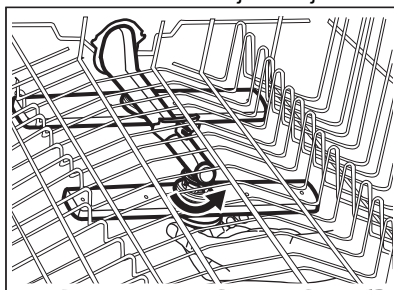

12. SOLUCIÓN DE PROBLEMAS

⚠ ADVERTENCIA!

Una reparación inadecuada del aparato puede suponer un riesgo para la seguridad del usuario. Cualquier reparación debe llevarla a cabo personal cualificado.

La mayoría de los problemas que pueden surgir se resuelven sin necesidad de

ponerse en contacto con el Centro de servicio técnico.

Si tiene alguna duda, consulte la tabla siguiente.

Con algunos problemas, la pantalla muestra un código de alarma.

Problema y código de alarma	Posible causa y solución
No se puede encender el aparato.	<ul style="list-style-type: none"> Asegúrese de que el enchufe está conectado a la toma de corriente. Asegúrese de que no haya fusibles dañados en la caja de fusibles.

Problema y código de alarma	Posible causa y solución
El programa no se inicia.	<ul style="list-style-type: none"> • Asegúrese de que la puerta del aparato esté cerrada. • Si se ha ajustado el inicio diferido, cancele dicho ajuste o espere hasta el final de la cuenta atrás. • El aparato recarga la resina dentro del descalcificador de agua. La duración del proceso es de aproximadamente 5 minutos.
El aparato no carga agua. La pantalla muestra i10 o i11 .	<ul style="list-style-type: none"> • Compruebe que el grifo esté abierto. • Asegúrese de que la presión del suministro de agua no es demasiado baja. Para esta información, póngase en contacto con la empresa local de suministro de agua. • Compruebe que el grifo no está obstruido. • Asegúrese de que el filtro de la manguera de entrada no está obstruido. • Asegúrese de que la manguera de entrada no esté doblada ni retorcida.
El aparato no desagua. La pantalla muestra i20 .	<ul style="list-style-type: none"> • Asegúrese de que el desagüe no está obstruido. • Compruebe que el filtro de desagüe no está obstruido. • Asegúrese de que la manguera de desagüe no esté doblada ni retorcida.
El dispositivo contra inundación se ha activado. La pantalla muestra i30 .	<ul style="list-style-type: none"> • Cierre el grifo. • Asegúrese de que el aparato está instalado correctamente. • Asegúrese de que los cestos se cargan según las instrucciones del manual de usuario.
Fallo de funcionamiento del sensor de detección del nivel de agua. La pantalla muestra i41 - i44 .	<ul style="list-style-type: none"> • Asegúrese de que los filtros están limpios. • Apague y encienda el aparato.
Fallo de funcionamiento de la bomba de lavado o de la bomba de desagüe. La pantalla muestra i51 - i59 o i5A - i5F .	<ul style="list-style-type: none"> • Apague y encienda el aparato.
La temperatura del agua dentro del aparato es demasiado alta o se ha producido un fallo de funcionamiento del sensor de temperatura. La pantalla muestra i61 o i69 .	<ul style="list-style-type: none"> • Asegúrese de que la temperatura del agua de entrada no exceda los 60 °C. • Apague y encienda el aparato.
Fallo técnico del aparato. La pantalla muestra iC0 o iC3 .	<ul style="list-style-type: none"> • Apague y encienda el aparato.
El nivel de agua dentro del aparato es demasiado alto. La pantalla muestra iF1 .	<ul style="list-style-type: none"> • Apague y encienda el aparato. • Asegúrese de que los filtros están limpios. • Asegúrese de que la manguera de salida esté instalada a la altura correcta sobre el suelo. Consulte las instrucciones de instalación.
El aparato se detiene y se pone en marcha más veces durante el funcionamiento.	<ul style="list-style-type: none"> • Es normal. Proporciona resultados de limpieza óptimos y ahorra energía.

Problema y código de alarma	Posible causa y solución
El programa dura demasiado.	<ul style="list-style-type: none"> • Si se ha ajustado la opción de inicio diferido, cancele dicho ajuste o espere hasta el final de la cuenta atrás. • Activar opciones aumenta la duración del programa.
La duración del programa en pantalla es diferente a la duración de la tabla de valores de consumo.	<ul style="list-style-type: none"> • Consulte la tabla de valores de consumo en el capítulo "Selección de programas".
En la pantalla aumenta el tiempo restante y llega casi hasta el fin de la duración del programa.	<ul style="list-style-type: none"> • Esto no es un defecto. El aparato funciona correctamente.
Pequeña fuga de la puerta del aparato.	<ul style="list-style-type: none"> • El aparato no está nivelado. Afloje o apriete las patas ajustables (en su caso). • La puerta del aparato no está centrada en la cuba. Ajuste la pata trasera (en su caso).
Es difícil cerrar la puerta del aparato.	<ul style="list-style-type: none"> • El aparato no está nivelado. Afloje o apriete las patas ajustables (en su caso). • Hay partes de la vajilla que sobresalen de los cestos.
La puerta del aparato se abre durante el ciclo de lavado.	<ul style="list-style-type: none"> • La AirDry función está activada. Puede desactivar la función. Consulte "Ajustes básicos".
Sonidos de traqueteo o golpeteo dentro del aparato.	<ul style="list-style-type: none"> • La vajilla no está colocada correctamente en los cestos. Consulte el folleto sobre carga del cesto. • Asegúrese de que los brazos aspersores pueden rotar libremente.
El aparato dispara el disyuntor.	<ul style="list-style-type: none"> • El amperaje no es suficiente para el suministro simultáneo de todos los aparatos. Compruebe el amperaje de la toma y la capacidad del medidor o apague uno de los aparatos. • Fallo eléctrico interno del aparato. Póngase en contacto con el Servicio técnico oficial.

Una vez comprobado el aparato, apague y encienda el aparato. Si el problema se vuelve a producir, póngase en contacto con el Servicio técnico oficial.

Para los códigos de alarma no descritos en la tabla, póngase en contacto con el Servicio técnico oficial.

ADVERTENCIA!



No recomendamos usar el aparato hasta que el problema se haya solucionado por completo. Desenchufe el aparato y no lo vuelva a conectar hasta que esté seguro de que funciona correctamente.



12.1 El código del número de producto (PNC)

Si se pone en contacto con un centro de servicio autorizado, debe proporcionar el código del número de producto de su aparato.

El PNC está en la placa de características, en la puerta del aparato. También puede consultar el PNC en el panel de mandos.

Antes de consultar el PNC, asegúrese de que el aparato está en modo de selección de programa.

1. Mantenga pulsados simultáneamente  y  durante unos 3 segundos. La pantalla muestra el PNC de su aparato.

2. Para salir de la presentación del PNC, mantenga pulsados simultáneamente  y  unos 3 segundos.

El aparato vuelve a la selección de programa.

12.2 Los resultados del lavado y el secado no son satisfactorios

Problema	Posible causa y solución
Mal resultado de lavado.	<ul style="list-style-type: none"> • Consulte "Uso diario", "Consejos" y el folleto sobre cómo cargar el cesto. • Utilice un programa de lavado más intenso. • Active la opción ExtraPower para mejorar el resultado de lavado del programa seleccionado. • Limpie las boquillas del brazo aspersor y el filtro. Consulte "Mantenimiento y limpieza".
Malos resultados de secado.	<ul style="list-style-type: none"> • Se ha dejado la vajilla demasiado tiempo dentro del aparato cerrado. Active la función AirDry para ajustar la apertura automática de la puerta y mejorar el rendimiento de secado. • No hay abrillantador o la dosificación del abrillantador es insuficiente. Llene el dosificador de abrillantador o ajuste la dosificación de abrillantador a un nivel superior. • La calidad del abrillantador puede ser la causa. • Utilice siempre abrillantador, incluso con pastillas multiusos. • Los objetos de plástico pueden tener que secarse con un paño. • El programa no tiene la fase de secado. Consulte "Resumen de los programas".
Hay rayas o capas azuladas en vasos y platos.	<ul style="list-style-type: none"> • La dosificación del abrillantador es demasiado alta. Reduzca la dosificación de abrillantador. • La cantidad de detergente es demasiada.
Hay manchas y gotas de agua en vasos y platos.	<ul style="list-style-type: none"> • La cantidad de abrillantador es insuficiente. Aumente la dosificación de abrillantador. • La calidad del abrillantador puede ser la causa.
El interior del aparato está mojado.	<ul style="list-style-type: none"> • Esto no es un defecto del aparato. La humedad se condensa en las paredes del aparato.
Espuma inusual durante el lavado.	<ul style="list-style-type: none"> • Utilice detergente diseñado específicamente para lavavajillas. • Utilice un detergente de otro fabricante. • No preenjuague los platos bajo el agua corriente.
Rastros de óxido en los cubiertos.	<ul style="list-style-type: none"> • Hay demasiada sal en el agua que se utiliza para lavar. Consulte "El descalcificador de agua". • Los cubiertos de plata y acero inoxidable se han colocado juntos. No coloque juntos los cubiertos de plata y acero inoxidable.

Problema	Posible causa y solución
Quedan restos de detergente en el dosificador al final del programa.	<ul style="list-style-type: none"> • La pastilla de detergente se ha quedado pegada en el dosificador y no se ha disuelto en el agua. • El agua no puede lavar el detergente del dosificador. Compruebe que los brazos aspersores no estén bloqueados o atascados. • Asegúrese de que los objetos de los cestos no impiden que se abra la tapa del dosificador de detergente.
Olores en el interior del aparato.	<ul style="list-style-type: none"> • Consulte "Limpieza interna". • Active el programa Machine Care con un descalcificador o producto de limpieza diseñado para lavavajillas.
Depósitos calcáreos en la vajilla, la cuba y el interior de la puerta.	<ul style="list-style-type: none"> • El nivel de sal es bajo, consulte el indicador de rellenado. • La tapa del depósito de sal está suelta. • El agua del grifo es dura. Consulte "El descalcificador de agua". • Utilice agua y ajuste la regeneración del descalcificador de agua aunque use pastillas multiusos. Consulte "El descalcificador de agua". • Active el programa Machine Care con un descalcificador diseñado para lavavajillas. • Si los depósitos de cal persisten, limpie el aparato con los detergentes adecuados. • Pruebe con otro detergente. • Contacte con el fabricante del detergente.
Vajilla mate, descolorida o agrietada.	<ul style="list-style-type: none"> • Asegúrese de lavar en el aparato únicamente elementos aptos para lavavajillas. • Cargue y descargue con cuidado el cesto. Consulte el folleto sobre carga del cesto. • Coloque los objetos delicados en el cesto superior. • Active la opción GlassCare para asegurar un cuidado especial de la cristalería y objetos delicados.



Consulte otras posibles causas en "**Antes del primer uso**", "**Uso diario**" o "**Consejos**".

13. INFORMACIÓN TÉCNICA

Dimensiones	Ancho / alto / fondo (mm)	446 / 818 - 898 / 550
Conexión eléctrica 1)	Tensión (V)	220 - 240
	Frecuencia (Hz)	50
Presión del suministro de agua	Mín. / máx. MPa (bar)	0,05 (0,5) / 1 (10)
Suministro de agua	Agua fría o caliente 2)	mín. 5 - máx. 60 °C

- 1) Consulte la placa de datos técnicos para otros valores.
- 2) Si el agua caliente procede de una fuente de energía alternativa (por ejemplo, paneles solares), utilice la toma de agua caliente para reducir el consumo de energía.

13.1 Enlace a la base de datos EPREL de la UE

El código QR de la etiqueta energética suministrada con el aparato proporciona un enlace web para el registro de este aparato en la base de datos de EU EPREL. Guarde la etiqueta de energía como referencia junto con el manual de usuario y todos los demás documentos que se proporcionan con este aparato.

Es posible encontrar información relacionada con el rendimiento del producto en la base de

datos EPREL de la UE utilizando el enlace <https://eprel.ec.europa.eu> y el nombre del modelo y el número de producto que se encuentra en la placa de características del aparato. Consulte el capítulo "Descripción del producto".

Para obtener información más detallada sobre la etiqueta energética, visite www.theenergylabel.eu.

14. ASPECTOS MEDIOAMBIENTALES

Recicle los materiales con el símbolo . Coloque el material de embalaje en los contenedores adecuados para su reciclaje. Ayude a proteger el medio ambiente y la salud pública, así como a reciclar residuos de aparatos eléctricos y electrónicos. No

deseche los aparatos marcados con el símbolo  junto con los residuos domésticos. Lleve el producto a su centro de reciclaje local o póngase en contacto con su oficina municipal.





electrolux.com

156828630-A-202024



CE